

# Movable Walls

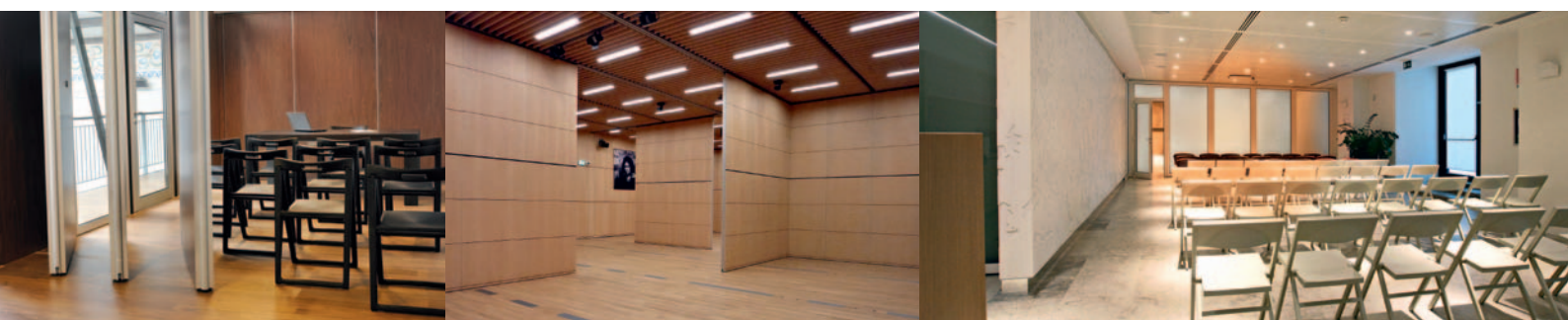
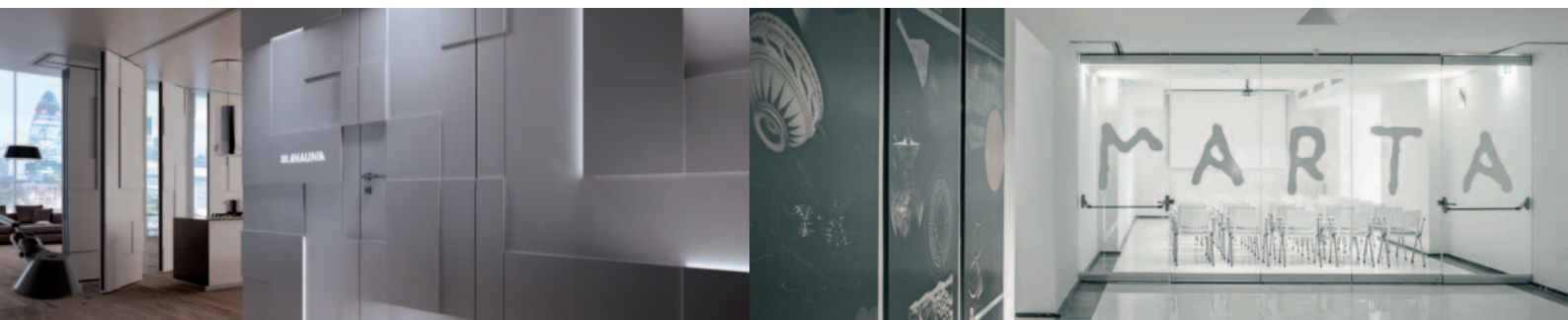
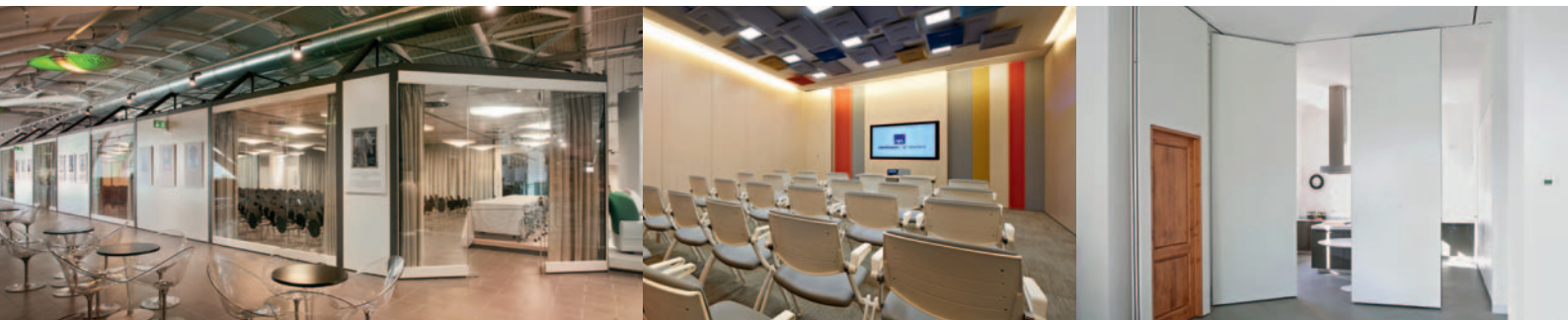

Manovrabili insonorizzate / Manovrabili per ristoranti  
/ Manovrabili personalizzate / Manovrabili a  
spinta / Manovrabili Shine Walls / Manovrabili  
light / Manovrabili insonorizzate in vetro /  
Manovrabili insonorizzate in vetro per esterni /  
Manovrabili in vetro temperato / Partizioni mobili a  
pacchetto

## Indice / Index

La nostra visione e missione / <i>Our Vision and Mission</i>	1
Pareti e partizioni Made in Italy / <i>Made in Italy Walls and Partitions</i>	2
Fattori di successo / <i>Factors of Success</i>	4
Multivalenza degli spazi / <i>Multiple use of Space</i>	6
Fonoisolamento e fonoassorbimento / <i>Sound-Insulation and Sound-Absorption</i>	9
Praticità di movimentazione / <i>Easy to operate</i>	10
Pareti manovrabili insonorizzate / <i>Movable Sound-Insulated Walls</i>	12
Pareti per ristoranti / <i>Partitions for Restaurants</i>	26
Pareti manovrabili personalizzate / <i>Movable Tailored Walls</i>	28
Pareti manovrabili a spinta / <i>Movable Push Partition Walls</i>	40
Pareti manovrabili Shine Walls / <i>Shine Walls Movable Partitions</i>	43
Pareti manovrabili light / <b>Light</b> <i>Movable Partition Walls</i>	46
Pareti manovrabili insonorizzate in vetro / <i>Movable Sound-Insulated Glass Partitions</i>	56
Pareti manovrabili insonorizzate in vetro per esterni / <i>Movable Sound-Insulated Walls for external use</i>	68
Pareti manovrabili in vetro temperato / <i>Movable Tempered Glass Partitions</i>	70
Partizioni mobili a pacchetto / <i>Mobile Folding Partitions</i>	81
Rivestimenti e finiture / <i>Coating and Finishing</i>	84
Dettagli tecnici / <i>Technical Details</i>	86
Service / <i>The Service</i>	88
Schede tecniche / <i>Technical Drawings</i>	89

# La nostra visione e missione

## *Our Vision and Mission*

**Vision\_** “Vogliamo essere il punto di riferimento a livello mondiale degli spazi flessibili. Crediamo e investiamo in innovazione, qualità di prodotto e in persone eccellenti, motivate dalla passione e dall’ambizione di diventare leader nella realizzazione di soluzioni di design uniche”.

**Mission\_** “Rendere gli spazi che ci circondano unici e dinamici, garantendo il massimo comfort. Permettere alle persone di moltiplicare lo spazio che le circonda, scomporlo e ricomporlo a loro piacimento, con soluzioni personalizzate, su misura e di design, per qualsiasi esigenza di vita e lavoro”.

**Vision\_** “We want to be the world’s benchmark for flexible spaces. We believe and invest in innovation, product quality and excellent people, motivated by the passion and ambition to become the leader in realizing unique design solutions”.

**Mission\_** “To turn the spaces that surround us into unique and dynamic environments while ensuring living comfort. To enable people to multiply the space around them, dismantle and reassemble them to their liking, with customized design solutions, for any kind of living and working needs”.

*Il team Anaunia al Museo Enzo Ferrari, Maranello  
The Anaunia team at the Ferrari Museum, Maranello*



# Pareti e partizioni Made in Italy

## *Made in Italy Walls and Partitions*



Anaunia progetta, realizza e installa partizioni tecnologiche Made in Italy in Italia e nel mondo. Nata nel 2005, in seguito all'acquisizione del ramo d'azienda "Pareti Manovrabili Insonorizzate di Albini & Fontanot", creato nel 1995 dall'omonima azienda leader nel settore scale per interni e brand attivo nell'industrial design internazionale, Anaunia coniuga intuizione creativa e competenza tecnica in un programma completo di pareti manovrabili insonorizzate, pareti manovrabili residenziali, pareti manovrabili per ufficio, pareti manovrabili insonorizzate in vetro, pareti manovrabili a taglio termico per esterno, pareti manovrabili in vetro temperato e partizioni mobili a pacchetto.

Elementi distintivi di qualità certificata, praticità ed eccellenza estetica, con funzioni sempre più performanti in grado di rispondere al continuo evolversi del vivere e abitare lo spazio. Grazie a un'autentica passione per la ricerca e sviluppo, il design e la diversificazione progettuale, le persone di Anaunia sono costantemente impegnate nello sviluppo di nuove soluzioni per offrire al mercato una gestione flessibile degli spazi di lavoro, delle abitazioni e di diversificazione funzionale dei lay-out.

Un'area di business che risponde alle sollecitazioni di architetti, interior designers, progettisti e utenti di uffici, centri direzionali, hotel, alberghi, ristoranti, centri congressuali, auditorium, ospedali, centri commerciali, strutture sociali, strutture scolastiche e abitazioni.

Anaunia designs, produces and installs Made-in-Italy technological walls and partitions in Italy and worldwide. Established in 2005 after the acquisition of "Albini & Fontanot Movable Sound-Insulated Walls", which had been set up in 1995 by the company of the same name – a leader in the sector of indoor stairs and other brands widely used in international industrial design, Anaunia combines creative intuition and technical competence to offer a range of movable sound-insulated walls, residential movable partitions, movable partitions for offices, movable sound-insulated glass partitions, movable walls with thermal insulation for external use, movable tempered glass partitions and mobile folding partitions.

The distinctive features of certified quality, practicality, aesthetic excellence and ever better performance ensure solutions which are able to respond to the continual evolution in utilizing and living available space. Thanks to an authentic passion for research & development, design and project diversification, the people of Anaunia are constantly engaged in the development of new solutions and modifiable lay-outs for the flexible management of space, whether for professional or private use.

An area of our business dedicated to meet the requirements of architects, interior designers, offices' managers, business' centers, hotels, guest houses, restaurants, conference centers, auditorium, hospitals, social structures, shopping malls, school buildings and houses.



# Fattori di successo

## *Factors of Success*



**Made in Italy**

**Design**

**Innovazione**

**Rispetto dell'ambiente**

**Certificazione ISO 9001:2015**

**Socio GBC Italia promotore LEED**

**Certificati e prove in laboratori  
accreditati e riconosciuti dai Ministeri  
competenti**

**Indice di isolamento acustico  $R_w$**

**Resistenza al fuoco EI**

**Trasmittanza termica U**

**Classe di Reazione al fuoco 1 (uno)**

**Tenuta al vento**

**Tenuta all'aria**

**Marcatura CE**

I prodotti Anaunia sono progettati, realizzati e installati in conformità alle norme UNI EN ISO, sottoposti a severe prove e collaudi a garanzia degli elevati standard di qualità dichiarati e garantiti dai certificati rilasciati da importanti istituti di certificazione italiani. Caratteristiche che riguardano anche gli eventuali moduli speciali, come ad esempio la parete manovrabile a taglio termico per esterno marcata CE con valore di trasmittanza  $U < 1,6 \text{ W/mq. K}$ , tenuta al vento Classe C2 (due) e tenuta all'aria Classe 3 (tre). Oltre al basso valore della presenza di formaldeide E1, **la gamma dei prodotti Anaunia supera i 58 dB dell'indice di isolamento acustico  $R_w$ , va oltre i 90 minuti di resistenza al fuoco REI e/o EI e arriva a 0 (zero) nella classe di reazione al fuoco 1 (uno), contribuisce alla sicurezza degli utenti, è attenta all'edilizia sostenibile, favorisce il risparmio energetico**, a seconda della destinazione d'uso richiesta dai progettisti: indici e valori che rimangono sempre elevati e aggiornati con le norme e leggi vigenti.

**Made in Italy**

**Design**

**Innovation**

**Respect of the environment**

**ISO 9001:2015 Certification**

**Member of GBC Italy promoter LEED**

**Tested and certified by accredited  
laboratories and recognized by the  
competent Italian Ministries**

**$R_w$  index of acoustic insulation**

**EI fire resistance**

**U thermal transmission**

**Reaction to fire classified 1 (one)**

**Wind resistance**

**Air proofing**

**CE marking**

Anaunia products are designed, produced and installed in conformity with UNI EN ISO regulations and undergo rigorous in-company and on-site testing to guarantee a high standard of quality certified and guaranteed by important Italian institutes of certification.

The same can be said for any of our special modules, such as the movable thermal-insulated wall for external installation which has a CE marked transmission value of  $U < 1.6 \text{ W/sq.m.K}$ , wind resistance Class C2 (two) and air proofing Class 3 (three). Besides having a low E1 value for formaldehyde, **the Anaunia product range betters an  $R_w$  index of 58 dB acoustic insulation, has more than the 90-minute REI or EI fire resistance, scores 0 (zero) in the 1 (one) Class for reaction to fire, believes in safe, sustainable building and favours energy saving.**

This is accomplished by taking into consideration the destined use of the product and keeping indices and values at an excellent level in harmony with the latest laws and regulations in force.

CENTRO FORMAZIONE/SALA CONGRESSI  
EDUCATIONAL CENTER/MEETING ROOMS



# Multivalenza degli spazi

## *Multiple use of Space*

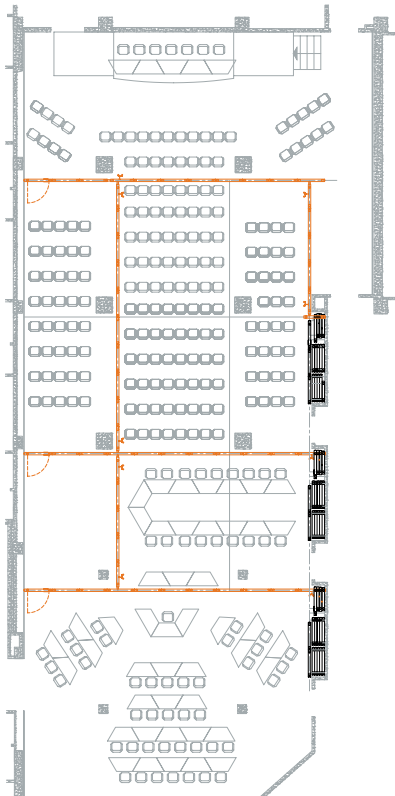

### Multivalenza degli spazi

Le pareti manovrabili insonorizzate Anaunia permettono la ripartizione degli ambienti secondo numerose configurazioni, per il più razionale ed efficace sfruttamento degli spazi disponibili. Un enorme vantaggio pratico ed economico per hotel, suite, ristoranti, centri congressuali, strutture scolastiche e di formazione, università, uffici, abitazioni, ecc.

**Creano spazi flessibili di dimensioni variabili a seconda delle esigenze d'uso,** grazie alla modularità dei loro elementi ad alto isolamento acustico, ai silenziosissimi e pratici carrelli di scorrimento su guida solo a soffitto e ai componenti a elevato contenuto tecnologico. Spazi multivalenti per meeting, workshop, videoconferenze, formazione, briefing, ecc. Una sala multiconferenze di 600 mq può essere utilizzata come ambiente unico o suddivisa in più spazi. Ogni sala è dotata di porta con maniglione antipanico. L'eccezionale contemporanea fruibilità degli spazi da parte di utenti diversi permette un ritorno dell'investimento iniziale in tempi estremamente rapidi.

### Multiple Use of Space

Anaunia movable sound-insulated walls make it possible to divide space into various configurations and maximize with intelligence and efficiency the utilization of available areas. This is of paramount importance from a practical and economic point of view for hotels, restaurants, conference centres, educational and commercial buildings, universities, offices, residences etc.

Thanks to the design of the sound-insulated elements, the smooth, silent and practical movement of the trolleys that glide only in the overhead guide and the high-tech components, **Anaunia's systems create the options for various space configurations according to the end-user needs.** Various space options are therefore provided for meetings, workshops, videoconferences, training sessions, presentations etc. For example, a 600sq.m. conference hall can be utilized not only as a single space but also be subdivided into smaller rooms each having its own access equipped with an anti-panic push bar. These solutions justify the initial investment over a very short term.





AUDITORIUM/CENTRO CONGRESSI/EVENTI  
AUDITORIUM/CONFERENCE CENTER/EVENTS



OFFICINA  
MECHANICAL WORKSHOP



# Fonoisolamento e fonoassorbimento

## *Sound-Insulation and Sound-Absorption*



### Fonoisolamento e fonoassorbimento

L'Indice di isolamento acustico  $R_w$  rappresenta per le pareti manovrabili insonorizzate uno degli aspetti fondamentali. I prodotti Anaunia vengono realizzati secondo i più rigorosi criteri costruttivi e sottoposti a severi collaudi presso l'**Istituto Giordano**, a garanzia degli elevati livelli qualitativi dichiarati. Caratteristiche che non riguardano solo le pareti continue, ma anche le eventuali porte di accesso inserite al loro interno. Il livello di fonoiisolamento, grazie a speciali soluzioni progettuali, rimane sempre elevato. La parete manovrabile insonorizzata Anaunia è molto adatta anche alla funzione di fonoassorbimento grazie al sistema di costruzione a sandwich. Da sottolineare anche la funzione di isolante termico assoluta con successo dalle pareti manovrabili Anaunia. Il tutto per un significativo risparmio energetico, possibile grazie al riscaldamento dei soli spazi in utilizzo. Le pareti manovrabili Anaunia rispettano le normative vigenti in termini di reazione al fuoco e bassa emissione di formaldeide.



### Sound-Insulation and Sound-Absorption

The  $R_w$  value for acoustic insulation is a fundamental aspect of movable sound-insulated walls and partitions. Anaunia products are manufactured in accordance with strict construction and testing criteria to give a high level of quality as declared and guaranteed in the certificates issued by the **Giordano Institute**. These characteristics also apply to our special products like access doors that are fitted within wall systems.

The Anaunia sound-insulation wall is very suitable for sound absorption thanks to the sandwich construction system. Furthermore, each individual project is given special attention at the design stage so that the requested sound-insulation is always attained. Anaunia movable walls and partitions also guarantee an elevated level of thermal insulation which means better energy saving practices since only the used areas need to be heated. These are systems that also comply with current fire rating regulations and levels of formaldehyde emissions.

*Test di isolamento acustico effettuato presso l'Istituto Giordano*  
*Insulation test carried out at the Giordano Institute*



# Praticità di movimentazione

## *Easy to operate*



### Praticità di movimentazione

Le pareti manovrabili Anaunia si caratterizzano anche per l'**elevata praticità di movimentazione e bloccaggio**.

Un risultato non casuale, ma dovuto a una componentistica di alta qualità. I pannelli sono dotati di elementi verticali maschio-femmina, progettati per l'ottenimento di una perfetta soluzione di continuità visiva, geometrica e fonoisolante.

Ogni pannello contiene elementi telescopici posti alla base e all'estremità superiore, in grado di sigillare il pannello a pavimento e soffitto. Le porte, inserite nei pannelli, non superano lo spessore delle pareti e sono disponibili secondo diverse esecuzioni, con una o due ante.

Il bloccaggio e lo sbloccaggio dei pannelli avviene in modo rapido e semplice mediante sistema meccanico, a manovella.

Il facile scorrimento dei pannelli lungo le guide a soffitto è garantito da affidabili sistemi mono e bicarrello senza guide a pavimento. L'impacchettamento dei pannelli è estremamente semplice, normalmente effettuato in posizioni poco visibili.



### Easy to operate

Anaunia's systems have the characteristic of being **very easy to maneuver and position**.

This is the result of the high quality, long-lasting components. The panels have a tongue-and-groove profile designed to obtain a perfect visual, geometric and sound-insulation continuity solution.

An extendable pressure seal element is located at the top and bottom of each panel that provide sealing and panel stability to the floor and ceiling. Access doors, which are available in different sizes, are inserted in the panels and do not exceed the thickness of the wall system. Doors can be single or double leaf.

The locking and releasing of the panels is done in an easy and rapid manner by means of a removable handle that operates a mechanical system. Panels are also easily slid on the overhead guide and this is guaranteed by a reliable mono or bi-track device and also because all systems have no floor guide.

Panel storage is also extremely simple and can be designed to be hardly visible and various configurations are possible.

AUDITORIUM  
AUDITORIUM



Auditorium BCC del Garda, Montichiari, Brescia





Realizzazione della sala convention del Museo Ferrari, Maranello

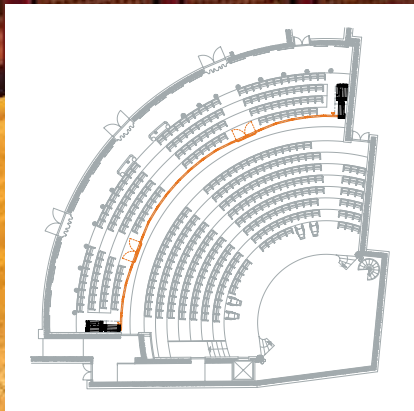





Auditorium BCC del Garda, Montichiari, Brescia

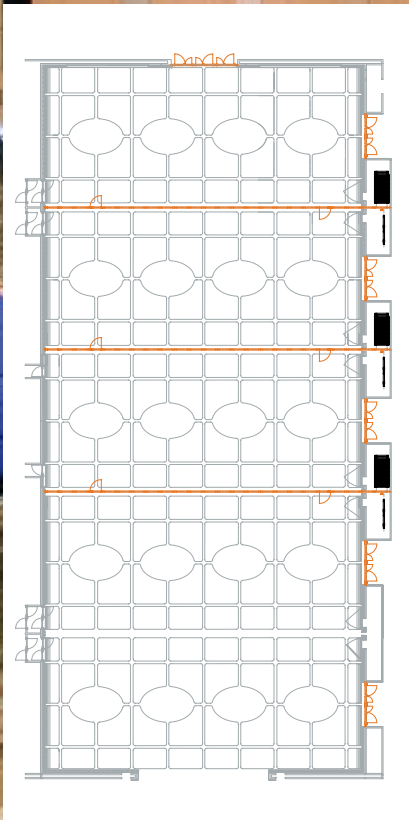



Centro Congressi Rome Cavalieri, Waldorf Astoria Hotels & Resorts, Roma

# Pareti manovrabili insonorizzate

## *Movable Sound-Insulated Walls*



### Pareti manovrabili insonorizzate

Le pareti manovrabili insonorizzate sono caratterizzate da elementi modulari ad alto isolamento acustico - **fino a un indice Rw di 58 dB certificato in laboratorio accreditato** - scorrevoli e facilmente impacchettabili mediante guide e silenziosissimi carrelli unicamente a soffitto. Progettate per soddisfare la creatività dell'architettura, per dimensioni e design possono raggiungere altezze di 12 metri senza limiti in lunghezza, con rivestimenti in qualsiasi materiale e finitura. L'elevato contenuto tecnologico garantisce qualità e affidabilità: una soluzione ideale per la veloce suddivisione fisica e acustica di ambienti destinati a grandi eventi, meeting, workshop, videoconferenze, formazione.

### Movable Sound-Insulated Walls

Movable sound-insulated walls are characterized by modular elements having high acoustic insulation **up to an Rw index of 58 dB certified by an accredited laboratory**. They are easily stored and slide quietly along guide rails fixed only into the ceiling.

Designed to harmonize with the existing architectural style they can reach any length and up to 12 meters in height with covering in a choice of materials and finish. High-level technology guarantees quality and reliability while offering the ideal solution for a rapid, physical and acoustic division of areas destined to host large events, meetings, workshops, videoconferences and training sessions.



*Un dettaglio del maniglione antipánico*  
*Detail of anti-panic push bar*

SALA CONFERENZE/RIUNIONI  
CONFERENCE/MEETING ROOMS





### Design e tecnologia

Design e tecnologia, felice connubio tra architettura e Anaunia. Trasformare una grande sala in due o più ambienti, acusticamente isolati, adattandoli perfettamente alle esigenze del progettista e ai bisogni dell'utente finale senza sacrificare bellezza e funzionalità, è facile con le pareti manovrabili insonorizzate Anaunia. La modularità e la tipologia del mono-carrello - altezza oltre 4,5 metri - degli elementi impiegati, consente di razionalizzare lo spazio con estrema inventiva. Con l'**ampia scelta di finiture**, (nelle foto la raffinata bio-pelle ecologica, senza giunta in altezza) la parete manovrabile Anaunia può essere personalizzata secondo tutti i gusti e le esigenze.



### Design and Technology

Design and technology are the essentials of a successful alliance between Anaunia and architecture. The transformation of a large hall into two or more sound-insulated areas which perfectly respond to the requirements of the designer and the needs of the final user without sacrificing style and functionality, can all be achieved by means of Anaunia movable sound-insulated walls. The use of modular elements over 4.5 meters high, on a mono-track sliding system has made it possible to rationalize space with extreme creativity. In view of the **wide choice of finish available** (in this case vertically seamless elegant ecological leatherette was used), Anaunia movable walls can be personalized according to the individual whim or requirement.



SALA CONFERENZE/RIUNIONI  
CONFERENCE/MEETING ROOMS





#### Multifunzionalità

Gli interni multifunzionali sono stati ripensati e concepiti nell'ottica di una maggiore attenzione al benessere delle persone utilizzando il modello PMI Maxi. Gli architetti hanno studiato gli interni in ogni dettaglio per offrire il massimo comfort acustico degli ambienti lavorativi. Le pareti manovrabili contribuiscono all'ottenimento della certificazione LEED Italia NC 2009 con livello Silver, qualificandosi per aspetti di efficienza energetica e scelta dei materiali.

#### Multifunctionality

The multifunctional interiors have been designed with a view to greater focus on people's well-being with the PMI Maxi model. The architects designed the interiors in every detail to offer the best acoustic comfort of work environments. The movable walls incentive to obtain the LEED Italia NC 2009 certification with Silver level, qualifying for energy efficiency and material choice.

*Il Centro direzionale Axa Assicurazioni "Porta Nuova" di Milano  
Business center Axa Insurance "Porta Nuova" in Milan*



SALA CONFERENZE/RIUNIONI  
CONFERENCE/MEETING ROOMS



Centro Direzionale Axa Assicurazioni "Porta Nuova", Milano

RISTORANTI  
RESTAURANTS





# Pareti per ristoranti

## *Partitions for Restaurants*

### Pareti per ristoranti

La possibilità di usufruire di una grande sala divisa in due o più ambienti a seconda della necessità dei diversi clienti permette di soddisfare l'esigenza di trasformare un unico spazio in maniera estremamente flessibile e versatile. Le pareti manovrabili insonorizzate Anania sono la soluzione ideale per creare ambienti architettonicamente gradevoli, offrendo agli ospiti la fruizione di uno spazio idoneo alle proprie esigenze.

### Partitions for Restaurants

A large room can be divided into two or more separate areas in an extremely flexible and versatile manner, thus offering clients the possibility of adapting the available space as needed.

Anania movable sound-insulated walls offer your guests various architecturally pleasing environments to satisfy their requirements.

*Hotel Michelangelo, Milano, particolare di sala riunioni*  
*Hotel Michelangelo, Milan, detail of a meeting room*



# PMI



## Pareti per ristoranti

Con le pareti manovrabili insonorizzate, la facile ripartizione degli ambienti permette di accogliere nell'arco della stessa giornata in una grande sala ristorante diversi eventi e di generare un altissimo valore aggiunto all'investimento delle pareti manovrabili. Le finiture e le decorazioni possono essere personalizzate.

## Partitions for Restaurants

By means of movable sound-insulated walls large areas can easily be divided as required. In this way, a large restaurant can host various events taking place on the same day, which means that use of the movable partition will soon generate considerable value added to the initial investment. Finish and decoration can be personalized.



RISTORANTI  
RESTAURANTS



Hotel Palace, Milano Marittima

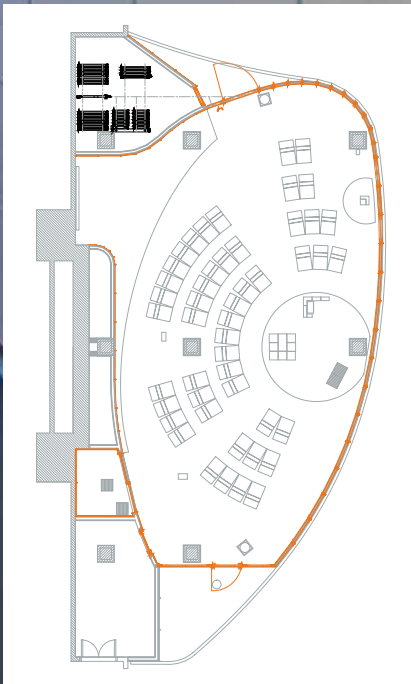



# Pareti manovrabili personalizzate

## *Movable Tailored Walls*

### Pareti manovrabili personalizzate

Oltre all'ampia gamma di pareti manovrabili standard, le persone di Anaunia sviluppano in collaborazione con gli architetti soluzioni flessibili su richiesta, orientate al raggiungimento della massima funzionalità e confort acustico, nel rispetto delle esigenze specifiche del cliente. Il continuo evolversi del modo di vivere e abitare gli spazi fa sì che le sue necessità siano diversificate. Anaunia trasforma queste domande in opportunità per progettare prodotti dedicati, finalizzati alla soddisfazione del progettista e del committente. Forma, struttura, materiali e colori in infinite soluzioni in movimento: la vocazione di Anaunia.

### Movable Tailored Walls

As well as a wide range of standard models of movable walls and partitions, on demand the Anaunia's people, work in team with architects, develop flexible solutions and create extremely functional and acoustic comfort projects, tailor made, to the specific needs of our clients. The continual evolution in ways of utilizing and living space means that the requirements of our clients are many and various. Anaunia transforms these requests into personalized products to satisfy both designer and client. Anaunia's vocation is to use form, structure, materials and colors to create infinite solutions in movement.



*Per Eataly a Roma Anaunia ha progettato e realizzato, in collaborazione con il team di Eataly, tutta la struttura multi funzionale del centro formazione ed eventi. È stata posta particolare attenzione alle condizioni di confort acustico, di fonoisolamento e fonoassorbimento, con risultati di altissima qualità*  
*For Eataly in Rome, Anaunia has designed and realized, in cooperation with Eataly team, the multifunctional structure of the training courses and events. It has been paid particular attention to the acoustic and sound absorption comfort conditions, with high quality results*



**PMT**  
TAILOR



CENTRO FORMAZIONE/EVENTI  
TRAINING CENTER/EVENTS



AUDITORIUM/CONVEGNI/MOSTRE/CONCERTI  
AUDITORIUM/CONFERENCES/ART EXHIBITIONS/CONCERTS





#### Innovazione e funzionalità

Nell'auditorium del Pavilion Unicredit, in piazza Gae Aulenti a Milano, progettato dallo studio De Lucchi, Anaunia ha realizzato un sistema di pareti manovrabili che consente molte soluzioni funzionali adatte a ogni tipologia di incontri e attività: convegni, spettacoli, manifestazioni artistiche, eventi e concerti musicali.

#### Innovation and Functionality

In the auditorium of the Unicredit Pavilion at piazza Gae Aulenti in Milan, designed by De Lucchi's studio, Anaunia has created a movable sound insulated walls' system that allows many functional solutions suitable for any type of meetings and activities: meetings, cultural events, conferences, art exhibitions and music concerts.



*Dettaglio delle guide a soffitto e del maniglione antipánico*  
*Detail of the ceiling guide rails and of anti-panic push bar*





**Forma, colore, struttura e materia**

Le partizioni manovrabili Anaunia sono anche evidenza delle proprietà dei materiali scelti, con una continua ricerca estetica in termini di armonia e funzionalità.

**Shape, Color, Structure and Material**

Anaunia movable partition walls are also emphasis of the properties of selected materials, with continuous aesthetic research in terms of harmony and functionality.

*Parete rivestita a specchio*  
*Mirrored partition*



HOTEL  
HOTELS



CENTRO CONGRESSI  
CONGRESS CENTER



Palacongressi, Rimini



#### Dare forma a progetti unici

La parete manovrabile speciale risponde alla ricerca di soluzioni su misura per l'architetto e il cliente, e rappresenta uno studio di fattibilità per realizzazioni uniche. L'avanzata tecnologia permette di fornire una struttura consistente e materiali solidi, che si fondono in un felice connubio con la cultura del vivere gli spazi flessibili in modo unico e personalizzato.

La forma è un volume variabile con colori e finiture di vastissima scelta e di pregio, come il vetro smaltato di questa realizzazione presso il centro congressi di Rimini.



#### Creating Unique Projects

This special model of movable wall is intended to provide made-to-measure solutions for both architect and client as well as for feasibility studies for customized projects.

Advanced technology has made it possible to offer structural consistency and robust materials which blend harmoniously to provide a unique and particular way of living in flexible spaces.

The form is variable in volume with a wide choice of beautiful colours and finish, as can be seen from the lacquered glass used in this project carried out at the conference center in Rimini.



*Veduta esterna del Palacongressi*  
 External view of the Palacongressi



### Progetti come opportunità

In Anaunia la collaborazione con i progettisti è vissuta come una sfida tesa a sviluppare nuove soluzioni, nel massimo rispetto della funzionalità e delle esigenze specifiche del committente. All'interno dell'Ospedale Careggi di Firenze è stata realizzata questa cappella, che coniuga l'armonia di forme e materiali, scelti e progettati per uno spazio spirituale, con le necessità proprie di un luogo di cura.

### Projects as Opportunities

In Anaunia, cooperation with designers is an enthusiastic challenge to develop new solutions, with maximum respect for the customer's functionality and specific needs. Inside the Careggi Hospital in Florence, this chapel is created to combine the harmony of shapes and materials, chosen and designed for a spiritual space, with the needs of a nursing home.



*Dettaglio delle guide a soffitto*  
Detail of the ceiling tracks





CAPPELLA  
CHAPEL



# Pareti manovrabili a spinta

## *Movable Push Partition Walls*



### Pareti manovrabili a spinta

Le pareti manovrabili a spinta permettono di cambiare la configurazione degli ambienti in poco tempo. In questa installazione la parete manovrabile insonorizzata, di grandi dimensioni, è configurata in un unico elemento, traslabile parallelamente a se stesso in maniera graduale.

### Movable Push Partition Walls

The movable push partition walls allow changing the layout of the spaces in a short time. In this installation, the large, sound-insulated movable wall is made of a single element that slides parallel to itself gradually.

ASILO  
NURSERY SCHOOL



RESIDENZA PRIVATA  
PRIVATE HOUSE



# Pareti manovrabili Shine Walls

## *Shine Walls Movable Partitions*



### Pareti manovrabili Shine Walls by Tommaso Pezzi

I giochi geometrici e luminosi di Shine Wall creano dinamismo nelle abitazioni e negli ambienti di lavoro. Il sistema garantisce un ottimo indice di isolamento acustico  $R_w$  che arriva fino a 44 dB. L'intensità e il colore dei led può essere variabile. Qui Shine Wall è realizzata in laccato bianco, ma è disponibile in molti diversi materiali e finiture, per soddisfare le esigenze di architetti e clienti.

### Shine Walls Movable Partitions by Tommaso Pezzi

Shine Wall's geometric and lights games create dynamism in home and work environments. The system has an excellent  $R_w$  acoustic insulation index up to 44 dB. The intensity and color of the light can be changeable. Here, Shine Wall is made of white lacquering, but it's available in many different materials and finishes in order to meet the needs of architects and customers.





#### Luce e design emozionale

La parete manovrabile modello Shine Wall che separa la hall dal centro congressi di Siemens Italia a Milano, progettato da Valeria Fermi, permette la fruizione dello spazio in maniera dinamica ed emozionale.

#### Light and Emotional Design

The movable partition Shine Wall that separates the lobby from the Siemens Italia conference center in Milan, designed by Valeria Fermi, allows space to be used dynamically and emotionally.

*L'intensità e il colore della luce può cambiare col sistema LED RGB dimmerabile*  
*The intensity and color of the light can be changed with the RGB dimmer LED*



SALA CONFERENZE/RIUNIONI  
CONFERENCE/MEETING ROOMS



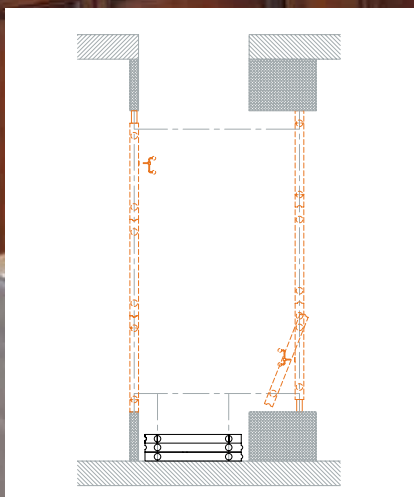





Villa M, Firenze

# Pareti manovrabili light

## *Light Movable Partition Walls*



### Pareti manovrabili light

Una soluzione totalmente innovativa che risponde agli stili di vita contemporanei: Anaunia inventa la parete manovrabile **light** per l'abitare domestico.

Lo spazio unitario e compatto dell'appartamento diventa duttile grazie al sistema delle pareti manovrabili che permette configurazioni diverse del vivere.

Uno strumento in più a disposizione di architetti e interior designer per progettare, con intelligenza e creatività, soluzioni flessibili dello spazio, vero lusso della contemporaneità.

### Light Movable Partition Walls

Finally an innovative solution that reflects the contemporary lifestyle. Anaunia has invented **light** movable partition walls.

The compact area of an apartment becomes flexible thanks to movable partitions which allow for different ways of living available space.

This will give further options to architects and interior designers, enabling them to project and create an intelligent new contemporary luxury.

*Nel progetto dell'arch. Filippo Weber, la porta originale del 1920 è stata inserita nell'elemento della parete manovrabile*

*In the project by the architect Filippo Weber, the original door of the 1920's has been inserted into the element of the movable wall*

**PML**

LIGHT

RESIDENZA PRIVATA  
PRIVATE HOUSE



# PML

LIGHT



## Lo spazio domestico diventa flessibile

Le pareti manovrabili residenziali, con un **indice di isolamento acustico  $R_w=41$  dB**, secondo le UNI EN ISO 140-2:2010 e UNI EN ISO 717-1:2007, prova eseguita presso un laboratorio accreditato ACCREDIA, rappresentano la soluzione ideale per la pratica suddivisione fisica e acustica di ambienti domestici in due o più spazi indipendenti: cucina/soggiorno, soggiorno/studio, zona giorno/zona notte, stanza da gioco/camera da letto, soggiorno/palestra, camera doppia/camera singola.

Sono costituite da moduli indipendenti, con spessore minimo di **7 cm**, che scorrono e si impacchettano in una guida di alluminio fissata solo al soffitto. Non necessitano di guida o carrelli a pavimento. Non c'è limite alla tipologia dei rivestimenti superficiali applicabili: rivestimenti melaminici, laminati, vinilici, stoffe, legni, spatolati, corian, con possibilità di infinite personalizzazioni.

## Living Space becomes Flexible

The residential movable partitions offer the ideal solution in view of their **acoustic insulation index  $R_w=41$  dB** in conformity with UNI EN ISO 140-2:2010 and UNI EN ISO 717-1:2007 guaranteed by a test carried out at the ACCREDIA accredited laboratory. Installation of one of these partitions will divide the domestic environment, physically or acoustically, into two or more independent spaces, for example, kitchen/living room, living room/study, living/sleeping areas, play-room/bedroom, living room/gym, and double/single rooms.

These systems are made up of independent elements having a convenient minimum thickness of **7 cm**. They slide and position themselves from an overhead ceiling-mounted aluminium guide. No floor guide or bottom rollers are necessary. There are no limits to possible panel surface finishes which include melamine, laminates, vinyl, fabric, wood, corian and textured finishes.

*Dettaglio del soggiorno*  
*Detail of the living room*



RESIDENZA PRIVATA  
PRIVATE HOUSE





### Organizzare gli spazi con eleganza

In questa realizzazione la zona studio/camera è separata dal soggiorno con pareti manovrabili rivestite in tessuto decorato; una soluzione originale che coniuga funzionalità e raffinatezza nella scelta dei materiali e dei colori.

*Dettagli: maniglia della porta, manovella, cerniera della porta, guide a soffitto*  
*Details of: door handle, drive handle, door hinge, socket and ceiling track*

### Organizing Spaces with Elegance

In this realization, the studio/room environment is separated from the living room by the movable partition walls covered with decorated fabric; an original solution combining functionality and refinement in the choice of materials and colors.

### Arredo a scomparsa: l'angolo studio e la parete impacchettata

*Foldaway furniture: the studio corner and the movable partition in the storage area*



RESIDENZA PRIVATA  
PRIVATE HOUSE



RESIDENZA PRIVATA  
PRIVATE HOUSE



Residenza privata, Trento





# Arredo a scomparsa

## *Foldaway furniture*



### Arredo a scomparsa

Lo spazio è unico e dinamico, si può scomporre e ricomporre con soluzioni personalizzate, su misura e di design, per qualsiasi esigenza di vita e lavoro.

*Un dettaglio dell'occhiello della manovella*  
Detail of drive handle socket

### Foldaway Furniture

The space is unique and dynamic. You can disassemble and reassemble it with custom design solutions, for any kind of living and working needs.

*La nuova porta scorrevole filo muro a scomparsa*  
The new sliding foldaway door flush with wall







Sala polivalente, Milano

# Pareti manovrabili insonorizzate in vetro

## *Movable Sound-Insulated Glass Partitions*



### Pareti manovrabili insonorizzate in vetro

Le più esigenti richieste degli architetti di progettare uffici innovativi, soluzioni flessibili per lavorare in un ambiente luminoso, funzionale e di design vengono soddisfatte con la parete manovrabile insonorizzata in vetro.

Il sistema Anaunia è composto da moduli vetrati indipendenti inseriti in un telaio in alluminio che, mediante il facile scorrimento su guide solo a soffitto, si impacchettano in posizioni poco visibili. L'isolamento acustico, il bloccaggio e lo sbloccaggio degli elementi si ottengono mediante un sistema meccanico a manovella, che fa uscire e rientrare i compensi inferiori e superiori.

All'interno del modulo le eventuali porte, complanari alla parete, sono anch'esse trasparenti.



*Un dettaglio della porta inserita nell'elemento della parete manovrabile*

*Detail of the door inserted in the element of the movable partition*

### Movable Sound-Insulated Glass Partitions

These systems are the solution to the demanding and complex situations that architects and designers encounter when planning innovative offices that require flexible solutions for a practical and well-lit modern working environment.

Anaunia systems are composed of single element glass panels which are inserted into aluminium frames, and thanks to the smooth movement of these panels along the overhead guide, they can be elegantly stored in an unobtrusive manner.

Acoustic insulation and the locking and releasing of the panels is achieved by means of a handle-operated mechanical system that extends and retracts the top and bottom acoustic seals.

Doors, forming an integral part of a panel, slide along with the system and are also transparent.



SALA CONFERENZE/RIUNIONI  
CONFERENCE/MEETING ROOMS





### L'ufficio si evolve verso nuove soluzioni di lavoro

La risposta ideale all'esigenza di spazi flessibili e funzionali a stili di vita che integrano lavoro e relax. Il sistema, composto di moduli vetrati indipendenti che scorrono su guide a soffitto, garantisce un ottimo **indice di isolamento acustico Rw che arriva fino a 44 dB**, anche utilizzando elementi con uno spessore minimo di soli 5 cm. Grazie alla loro luminosità, insonorizzazione e versatilità, le pareti manovrabili Anaunia sono elementi distintivi dello spazio di lavoro contemporaneo.

### The Office is developing towards New Work Solutions

The ideal answer to the need of flexible and functional living spaces that combine work and relaxation. The system, consisting of independent glazing modules running on ceiling tracks, provides an excellent **Rw sound insulation index up to 44 dB**, using elements only 5 cm thick. Due to their brightness, sound insulation and versatility, Anaunia movable walls are distinctive elements of the contemporary workspace.

*Dettagli di unione degli elementi*  
*Junction detail of the elements*

UFFICI/SALA RIUNIONI  
OFFICES/MEETING ROOM



SALA CORSI  
TRAINING ROOM







### Soluzioni versatili per gli spazi di lavoro

L'inserimento di tende alla veneziana, manuali o motorizzate con fotovoltaico e i diversi cromatismi del vetro, arricchiscono il design e l'integrazione con l'ambiente. L'ampia gamma di spessori non esclude la possibilità di inserire, al posto del vetro, pannelli di materiali diversi con infiniti rivestimenti superficiali diversificando la destinazione d'uso da negozi a ristoranti, dalla casa all'ufficio.

### Versatile Solutions for Working Areas

Design and environment enhancement is also possible by the use of manual or solar powered micro-blinds and the various glass tints. The aluminium profile does not limit the possibilities of inserting solid panels instead of glazing and the variety of surface finishes are infinite. These possibilities give the product various application options for restaurants, homes and offices.



*Dettaglio di impacchettamento*  
Detail of the storage system

*Polifunzionalità degli spazi*  
Various options for spaces





#### Isolamento acustico ottimale

La massima trasparenza e il minimo ingombro (spessore 5 cm) non escludono un ottimo indice di **isolamento acustico Rw che arriva fino a 44 dB**, secondo le UNI EN ISO 140-2:2010 e UNI EN ISO 717-1:2007, prova eseguita presso un laboratorio accreditato ACCREDIA, utilizzando diverse tipologie di vetri, incluso vetro camera di sicurezza di spessore da 6 a 33 mm.

#### High Level of Acoustic Insulation Value

The high level of **acoustic insulation index, up to  $R_w=44$  dB**, in conformity with UNI EN ISO 140-2:2010 and UNI EN ISO 717-1:2007 guaranteed by a test carried out at the ACCREDIA accredited laboratory, is achieved by various glazing options, including safety glass of thicknesses varying from 6 to 33 mm and this quality is maintained in spite of the slim profile (thickness of 5 cm) and maximum transparency.



*Dettaglio di impacchettamento*  
*Detail of the storage system*



*Dettaglio della parete manovrabile insonorizzata in vetro con tenda veneziana inserita*  
*Detail of the movable sound-insulated glass partition with Venetian blind inserted*



OSPEDALE  
HOSPITAL



AUDITORIUM  
AUDITORIUM



Auditorium Asset Banca, Repubblica di San Marino



#### Parete manovrabile Edge

Edge, la nuova parete manovrabile insonorizzata tutto vetro. Il telaio, che contiene la meccanica per la fuoriuscita dei compensi, ha anche la funzione di profilo perimetrale di vetro camera. Gli elementi sono collegati uno all'altro creando una parete in vetro senza soluzione di continuità. Infinite sono le possibili personalizzazioni del vetro. **Ottimo indice di isolamento acustico che va oltre i 45 dB.**

#### Edge Movable Partition

Edge, the new movable wall all in glass. The frame, which contains the mechanics for the compensating borders exit, has also the function of perimeter glassware profile. The elements are linked to each other by creating a seamless glass wall. The possible customizations of glass are endless. **Excellent sound insulation index that goes beyond 45 dB.**

*Dettaglio della zona di raccolta*  
*Detail of the storage system area*



*Copertura della zona di raccolta degli elementi*  
*Covering of the elements' storage system area*



# Pareti manovrabili insonorizzate in vetro per esterni

## *Movable Sound-Insulated Walls for external use*



### Totale visibilità

La parete manovrabile insonorizzata a taglio termico, **marcata CE secondo la norma EN 14351-1:2010** obbligatoria per i serramenti all'esterno, con valore di trasmittanza  $U < 1,6 \text{ W/mq.K}$ , è nata per soddisfare le esigenze di utilizzo degli spazi esterni, in ogni stagione, con qualsiasi condizione di tempo, salvaguardando il design e la bellezza dell'ambiente.

È composta da moduli vetrati indipendenti inseriti in un telaio in alluminio, colore argento o verniciato secondo i colori RAL, **ovvero in tinta legno a varie essenze**, che si possono impacchettare mediante il facile scorrimento su guide solo a soffitto, in posizioni poco visibili, consentendo una totale visibilità.

La soluzione più efficace per chi, privato o pubblico, ha bisogno di una chiusura temporanea e/o stagionale con un ottimo risultato di comfort acustico e termico senza generare superficie utile. Ideale per tettoie e porticati che si trasformano in confortevoli soggiorni, gelaterie, ristoranti sia in estate che in inverno.

### Total Visibility

The movable wall with acoustic and thermal insulation **having CE marking in compliance with EN 14351-1:2010** compulsory for external doors and windows, **and a declared transmission value of  $U < 1,6 \text{ W/sq.m.K}$** , has been designed to satisfy the requirements of those wishing to use outside space in any season under all weather conditions, whilst safeguarding the original style and aesthetic quality of the surroundings. Made up of independent glass modules inserted into aluminium frames, left silver or painted with Ral colours, **i.e. wood-coloured in various shades**, the movable walls can be easily stored by sliding on guides running only along the ceiling, thus allowing for total visibility.

A top solution for public and private concerns needing to create a temporary and/or seasonal closed area offering excellent acoustic comfort at an agreeable temperature without increasing usable space. Ideal for roofed areas and porticoes which can be transformed into comfortable lounges, ice-cream parlours or restaurants for both summer and winter use.

*Particolare degli interni  
Detail of the internal rooms*

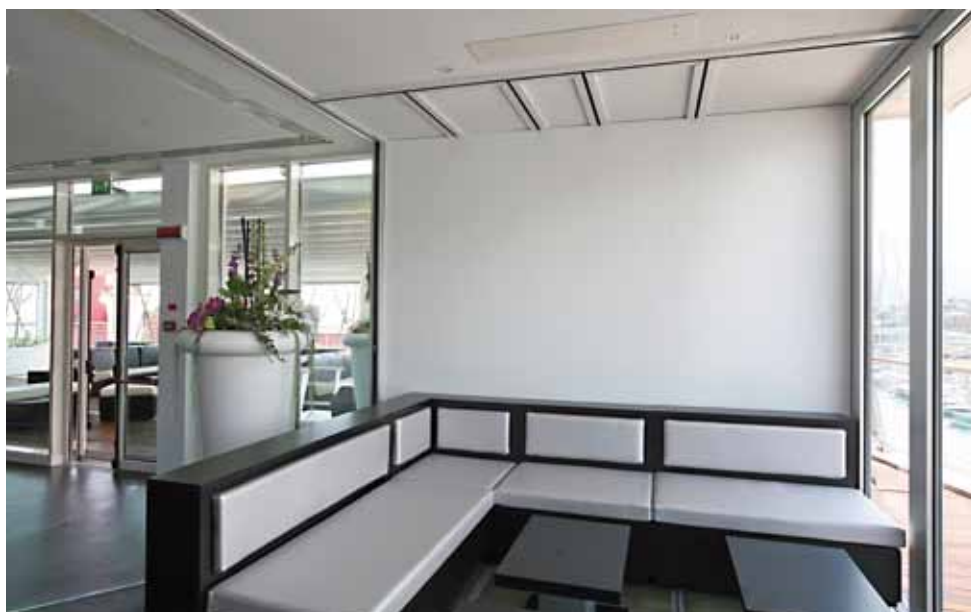

DISCOTECA  
DISCOTHEQUE



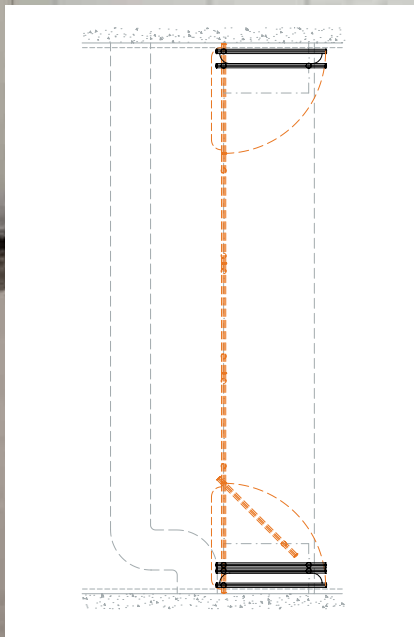





# Pareti manovrabili in vetro temperato

## *Movable Tempered Glass Partitions*



### Pareti manovrabili in vetro temperato

Le pareti manovrabili, composte da elementi mobili con lastra monolitica in vetro temperato che scorrono su guida solo a soffitto, trovano ottimale collocazione nelle zone di separazione fisica, ma non visiva, di qualsiasi luogo con fruibilità diversa degli spazi, interni o esterni.

### Movable Tempered Glass Partitions

Movable glass partitions composed of single sheets of tempered glass, slide along only overhead guides to provide optimal solutions where it is necessary to physically separate internal or external spaces for a more versatile solution, while maintaining visual continuity.



*Dettaglio di maniglia e maniglione antipanico*  
Detail of door handle and anti-panic push bar



*Su concessione del Museo Archeologico Nazionale di Taranto*  
By permission of the National Archeological Museum of Taranto



SALA DIDATTICA  
TEACHING ROOM





#### **Pareti manovrabili in vetro temperato**

Qui Anaunia è stata chiamata per contribuire all'allestimento di questo bellissimo spazio attentamente ristrutturato e progettato dagli architetti restauratori. L'orgoglio di essere presenti anche in questo ambiente ha fatto sì che si studiasse una particolare soluzione di struttura di sostegno autoportante con pannelli in vetro temperato satinato; un materiale ben adatto per soddisfare l'esigenza per un'intimità flessibile.

#### **Movable Tempered Glass Partitions**

On this occasion, Anaunia was called upon to contribute to the furnishing of this attractive area which has been carefully planned by architects skilled in restoration work. The feeling of pride at being involved in the project encouraged us to study a particular solution of self-supporting structure with satin tempered glass panels, a material well-suited to fulfill the requirements of flexible privacy.



*Sala mensa dell'Arsenale di Venezia  
Canteen of the Venice Arsenal*

SALA MENSA  
CANTEEN



RISTORANTI/HOTEL/CENTRO CONGRESSI  
RESTAURANTS/HOTELS/CONFERENCE CENTRE



Hotel la Tomnara, Amantea, Cosenza



#### Pareti manovrabili in vetro temperato

Negozi, bar, centri commerciali, aeroporti, showroom, hall di hotel, banche, uffici, spazi espositivi, ristoranti, piscine e verande sono alcune possibili destinazioni d'uso per creare una separazione fisica ma non visiva.

La parete manovrabile in vetro temperato Anaunia non necessita della foratura dei vetri e non richiede binari a terra, compensando in questo modo le tolleranze in fase di montaggio.

#### Movable Tempered Glass Partitions

Shops, bars, shopping centres, airports, showrooms, hotel lobbies, banks, offices, exhibition areas, restaurants, swimming pools and verandas are just a few of the many applications where a physical but not visual separation is desirable.

Anaunia movable tempered glass partitions eliminate the need to drill the tempered glass: together with the absence of a floor rail and extendable top and bottom seals, installation tolerances are less rigid than other systems.



*Maniglione antipánico*  
*Anti-panic push bar*



#### Pareti manovrabili in vetro temperato

La trasparenza del vetro temperato filo lucido con spessori di 10 o 12 mm, float o extrachiario non ostacola l'applicazione di pellicole decorative a installazione avvenuta. Ogni parete manovrabile in vetro temperato Anaunia ha, come primo o ultimo elemento, una porta con funzione di compenso.

La cura del dettaglio e le speciali applicazioni come il maniglione antipánico in acciaio inox e l'unicità delle diverse tipologie di impacchettamento in soluzioni complesse distinguono il prodotto Anaunia.

#### Movable Tempered Glass Partitions

Our transparent, polished-edged tempered glass (10 or 12 mm thickness/float glass or extra clear), can be enhanced with a decorative film. The first and last panel of Anaunia's movable tempered glass partitions have a door that acts as a buffer to system.

Anaunia's products are distinguished by the attention to detail and special features, for example the stainless steel anti-panic push bar and the unique variations of the storage systems.



SUITE  
SUITE



PALESTRE/CENTRI FITNESS/PADIGLIONI FIERISTICI  
GYMNASIUMS/FITNESS CENTRES/EXHIBITION HALLS



# Partizioni mobili a pacchetto

## *Mobile Folding Partitions*



### Partizioni mobili a pacchetto

Grazie alla partizione mobile a pacchetto Anaunia, palestre, padiglioni delle fiere, capannoni commerciali e industriali sono divisi in pochi istanti con la semplice pressione di un pulsante.

Può essere installata, nel rispetto dell'architettura dell'edificio, in diverse situazioni strutturali e in ambienti dove la polivalenza degli spazi è un bisogno sociale ed economico e di risparmio energetico.

### Mobile Folding Partitions

Thanks to Anaunia mobile folding partitions, gymnasiums, exhibition centres, industrial and commercial warehouses can all be divided up in a few seconds at the touch of a button.

They can be installed without violating the architectural style of the building, in various structural situations and in surroundings where the polyvalent nature of available space is a social and economic necessity as well as energy saving.



*Dettagli del sistema meccanico*  
*Details of mechanical system*

**PMP**  
VERTICAL



#### Partizioni mobili a pacchetto

La garanzia di qualità è assicurata dal tessuto in vinilpelle di produzione Anaunia, omologato dal Ministero degli Interni ai fini della prevenzione incendi certificato in classe di reazione al fuoco 1 (uno).

#### Mobile Folding Partitions

Quality is guaranteed by a leatherette material produced by Anaunia and homologated by the Italian Home Department with regard to fire prevention, having a reaction to fire rating Class 1 (one).

*Sei partizioni mobili a pacchetto accoppiate due a due; dimensioni 64 x 11 m. Completamente raccolte a soffitto (1), in fase di distensione (2) e in fase di chiusura (3)*  
*Six mobile folding partitions coupled two by two, 64 x 11 m. Completely folded at ceiling level (1), unfolding phase (2) and closing phase (3)*



PALESTRE/CENTRI FITNESS/PADIGLIONI FIERISTICI  
GYMNASIUMS/FITNESS CENTERS/EXHIBITION HALLS



# Rivestimenti e finiture

## *Coating and Finishing*

### Rivestimenti e finiture

Le finiture superficiali costituiscono senza dubbio un completamento di grande importanza. Anaunia propone alcune soluzioni standard e un'illimitata gamma di realizzazioni su richiesta, con finiture in legno, laminati plastici HPL-CPL-melaminici, tessuti, specchi, materiali sintetici, ecc., nei colori o disegni desiderati.

### Coating and Finishing

Surface finish is, without doubt, a very important feature. Apart from standard finishes, Anaunia offers an extensive standard range of surface finishes as well as custom made solutions including wood, HPL-CPL laminates, fabrics, mirrors, synthetic materials etc., all available in any desired colour or pattern.



*I laminati / The laminates*

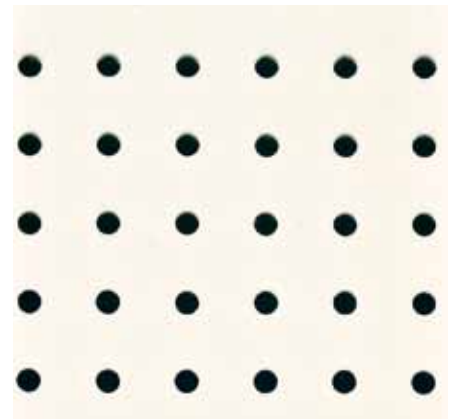
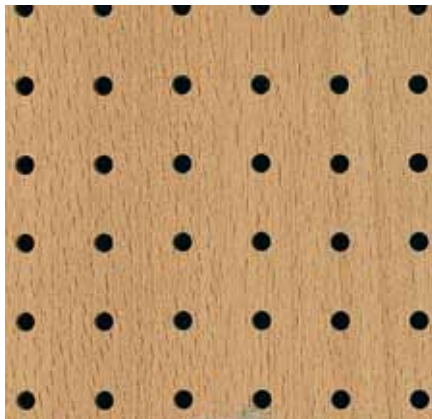

*I fonoassorbenti / The sound-absorbing*

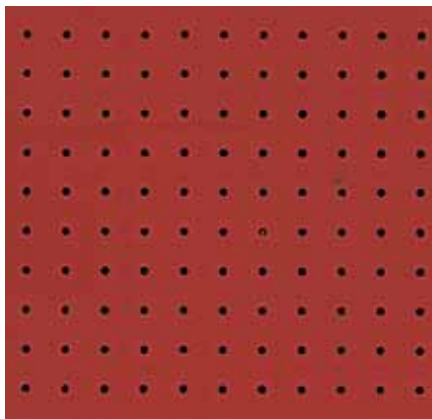
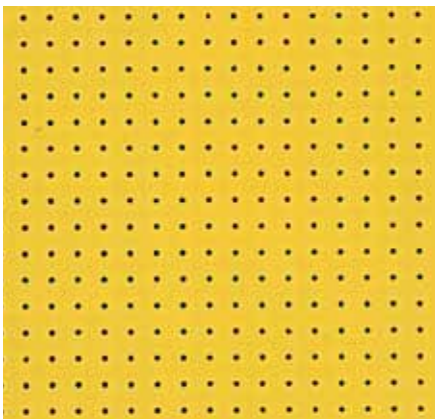

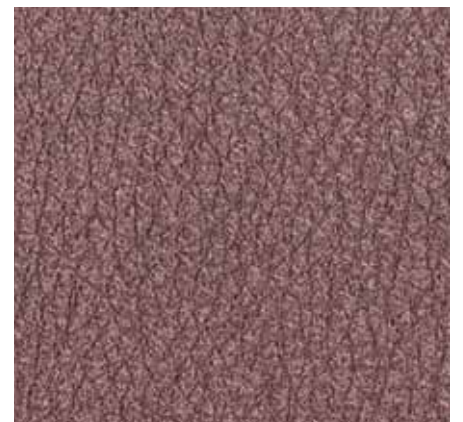
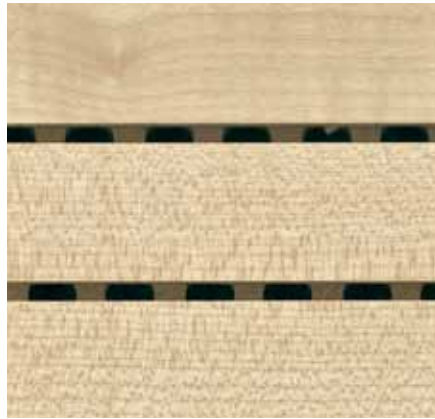
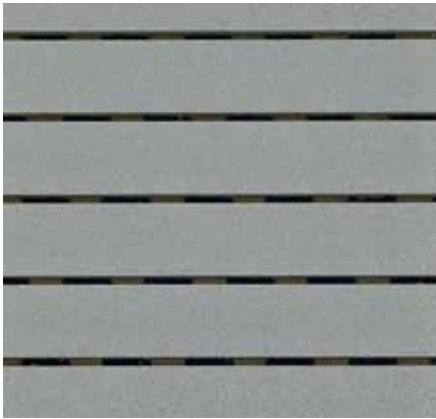

*I vinilici / The vinyl*



*I legni / The woods*



*Stampa personalizzata / Custom printing*

# Dettagli tecnici

## Technical Details

### Dettagli tecnici

Oltre agli accessori standard è possibile, su richiesta, utilizzare elementi speciali, personalizzati per funzionalità, forma, struttura, colore e materiale impiegati.

### Technical Details

It is possible, on request, to use special items, customized for functionality, shape, color, structure and used materials.



*Maniglia antipanico / Anti-panic push bar*



*Elemento telescopico / Telescopic element*



*Profilo maschio e femmina / Tongue-and-groove profiles*



*Cerniere / Door hinges*



*Maniglia antipanico e cerniera / Anti-panic push bar and door hinges*



*Manovella / Drive handle*



*Maniglia / Door handle*



*Guida di scorrimento con elemento e compenso rientrato / Track with element and compensating border fixed inside*



*Guida di scorrimento con elemento e compenso fuoriuscito / Track with element and compensating border fixed outside*





Occhiello telescopico e manovella / Drive-handle socket on telescopic element



Maniglia per porta scorrevole / Handle for sliding door



Chiavistello per perno a pavimento / Pivot for pin on the floor



Occhiello / Socket



Maniglia inserita nell'occhiello / Handle inserted in the socket



Contatti elettrici / Electrical contacts



Manovella brunita modello PML / PML  
brushed drive handle model



Manovella cromata modello PML / PML  
chromed drive handle model



Dettaglio della PMIV con veneziane / Details  
of PMIV with Venetian blinds



Tre differenti sistemi di impacchettamento /  
Three differents storage systems



# Service

## The Service



### Service

Anaunia ha un team di persone a disposizione del cliente e/o dei progettisti che:

- > raccoglie le necessità dei progettisti e collabora con loro per il progetto esecutivo;
- > esegue il sopralluogo;
- > effettua capitolati e preventivi;
- > effettua progetti esecutivi;
- > progetta, realizza e installa le strutture di supporto della parete manovrabile.

Anaunia è leader nella realizzazione di prodotti tailor made;

- > è certificata ISO 9001:2015 per la progettazione produzione e installazione;
- > rispetta rigorosamente i tempi di consegna;
- > ha una rete in Italia e nel mondo per l'assistenza postvendita.

### The Service

Anaunia has a team of people at the disposal of the customer and/or designers who:

- > collects the needs of designers and cooperates with them for the executive project;
- > organizes the site inspection;
- > makes specifications and offers;
- > makes executive projects;
- > designs, produces and installs movable wall support structures.

Anaunia is leader in tailor made products;

- > is ISO 9001:2015 certified for production, installation and design;
- > strictly comply with the delivery time;
- > has a network in Italy and worldwide for post-sales service.

# Schede tecniche

## *Technical Drawings*

> pdf e disegni tecnici dwg scaricabili  
pdf and dwg technical drawings  
can be downloaded on [www.anaunia.it](http://www.anaunia.it)

## Indice / Index

### Tipologie generali / General typologies

- 1.1 Impacchettamento tipo A-B-C-D / Storage area A-B-C-D
- 1.2 Impacchettamento tipo E-F / Storage area E-F
- 1.3 Impacchettamento tipo G-H / Storage area G-H
- 1.4 Pareti speciali / Special walls
- 1.5 Fissaggio guida tipo A-B-C / Guide fixing systems A-B-C
- 1.6 Fissaggio guida tipo D-E / Guide fixing systems D-E
- 1.7 Strutture di sostegno guide / Guide load-bearing structure
- 1.8 Setto acustico / Acoustic baffle
- 1.9 Carrelli e guide / Guides and tracks

### PMI Parete manovrabile insonorizzata / PMI Movable Sound-Insulated Wall

- 2.0 Capitolato
- 2.1 Specifications
- 2.2 Tipologie di moduli / Elements types
- 2.3 S modulo standard / S standard element
- 2.4 S modulo con finestra / S window element
- 2.5 PS modulo porta / PS door element
- 2.6 PD modulo porta doppia / PD double door element
- 2.7 TC modulo telescopico / TC telescopic element
- 2.8 Sezione modulo standard / Standard element section
- 2.9 Sezione modulo telescopico / Telescopic element section
- 2.10 Sezione parete / Wall section
- 2.11 Caratteristiche tecniche
- 2.12 Technical details

### PML Parete manovrabile light / PML Light Movable Partition Wall

- 3.0 Capitolato
- 3.1 Specifications
- 3.2 Pianta e prospetto / Plan and front view
- 3.3 Sezione e dettagli tecnici / Section and technical details
- 3.4 Caratteristiche tecniche
- 3.5 Technical details

### PMIV Parete manovrabile insonorizzata in vetro / PMIV Movable Sound-Insulated Glass Partition

- 4.0 Capitolato
- 4.1 Specifications
- 4.2 Pianta e prospetto / Plan and front view
- 4.3 Sezione parete / Wall section
- 4.4 EDGE pianta e prospetto / EDGE plan and front view
- 4.5 EDGE sezione parete / EDGE Wall section

### PMITT Parete manovrabile insonorizzata per esterni / PMITT Movable Sound-Insulated Wall for external use

- 5.0 Capitolato
- 5.1 Specifications
- 5.2 Pianta e prospetto / Plan and front view
- 5.3 Sezione parete / Wall section
- 5.4 Sezione porta / Door section

### PMC Parete manovrabile in vetro temperato / PMC Movable Tempered Glass Partition

- 6.0 Capitolato
- 6.1 Specifications
- 6.2 Pianta e prospetto / Plan and front view
- 6.3 Sezione parete / Wall section

### PMP Partizione mobile a pacchetto / PMP Mobile Folding Partition

- 7.0 Capitolato
- 7.1 Specifications
- 7.2 Prospetto e sezione / Front view and section

### PMT Parete manovrabile personalizzata / PMT Movable Tailored Wall

- 8.1 Pianta e prospetto / Plan and front view
- 8.2 Sezione e dettagli tecnici / Section and technical details
- 8.3 Pianta e prospetto / Plan and front view
- 8.4 Sezione e dettagli tecnici / Section and technical details
- 9.1 Modulo richiesta preventivo
- 9.2 Technical data sheet for enquiries

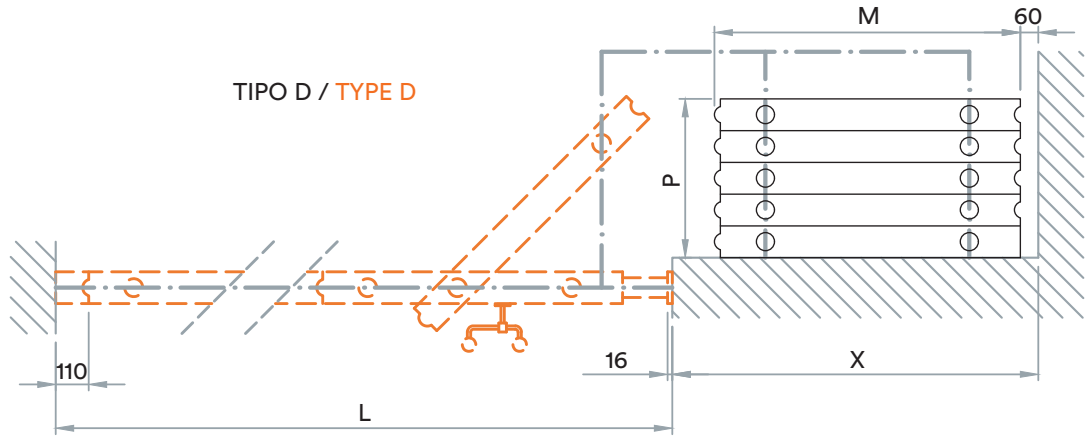
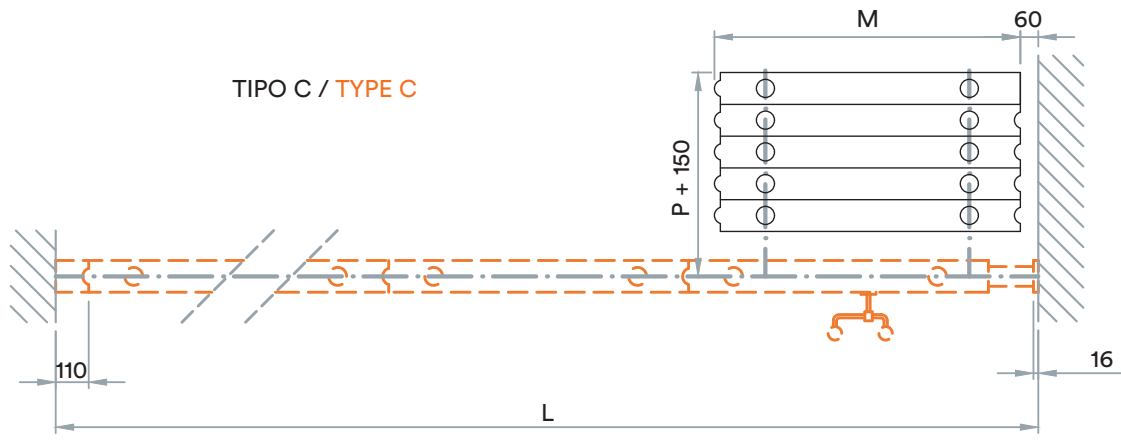
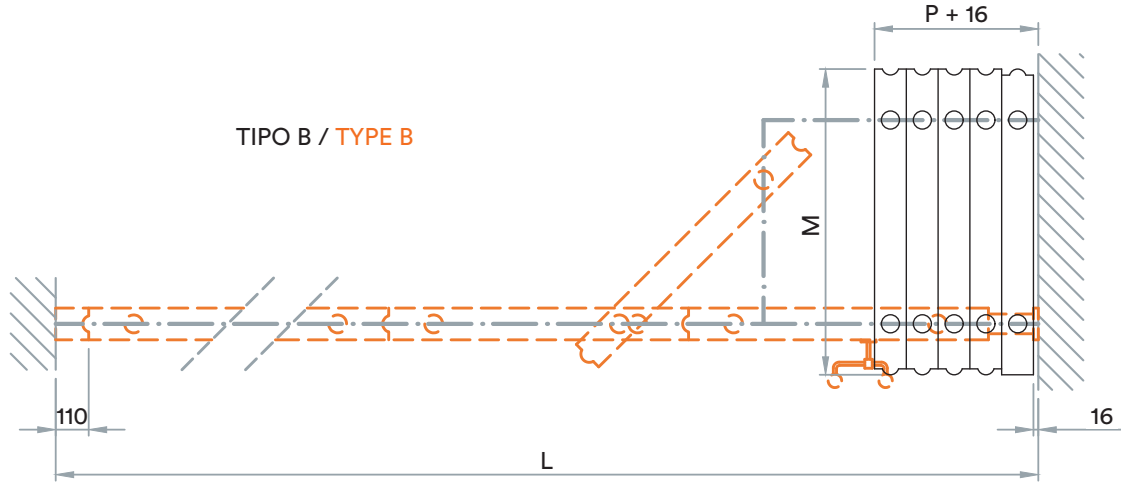
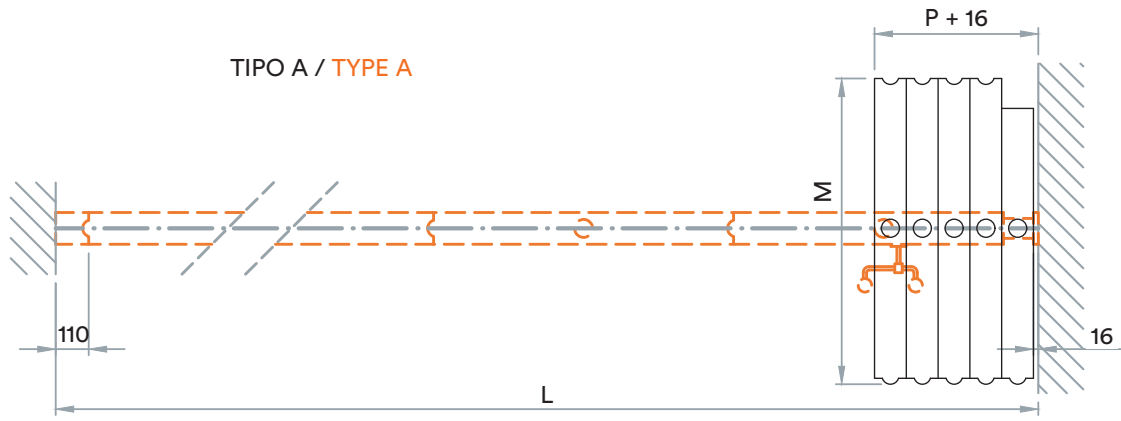

L = lunghezza parete / wall length  
 P = n° moduli x 110 mm / no. of elements x 110 mm  
 M = larghezza moduli + 18 mm / module width + 18 mm

Riferimento quote in mm / Measurements given in mm

**Impacchettamento tipo E-F / Storage area E-F**

**TIPO E / TYPE E**

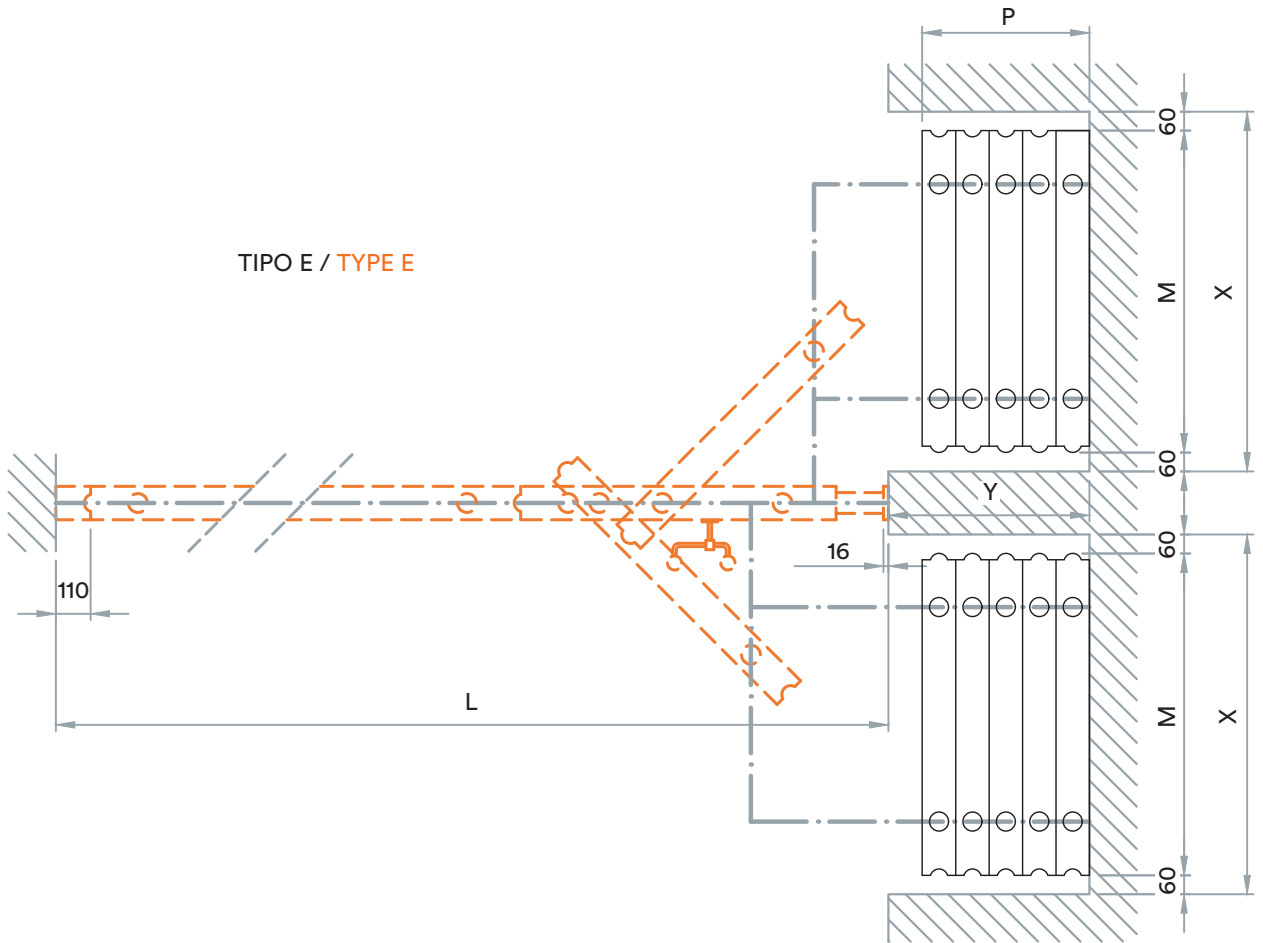

**TIPO F / TYPE F**

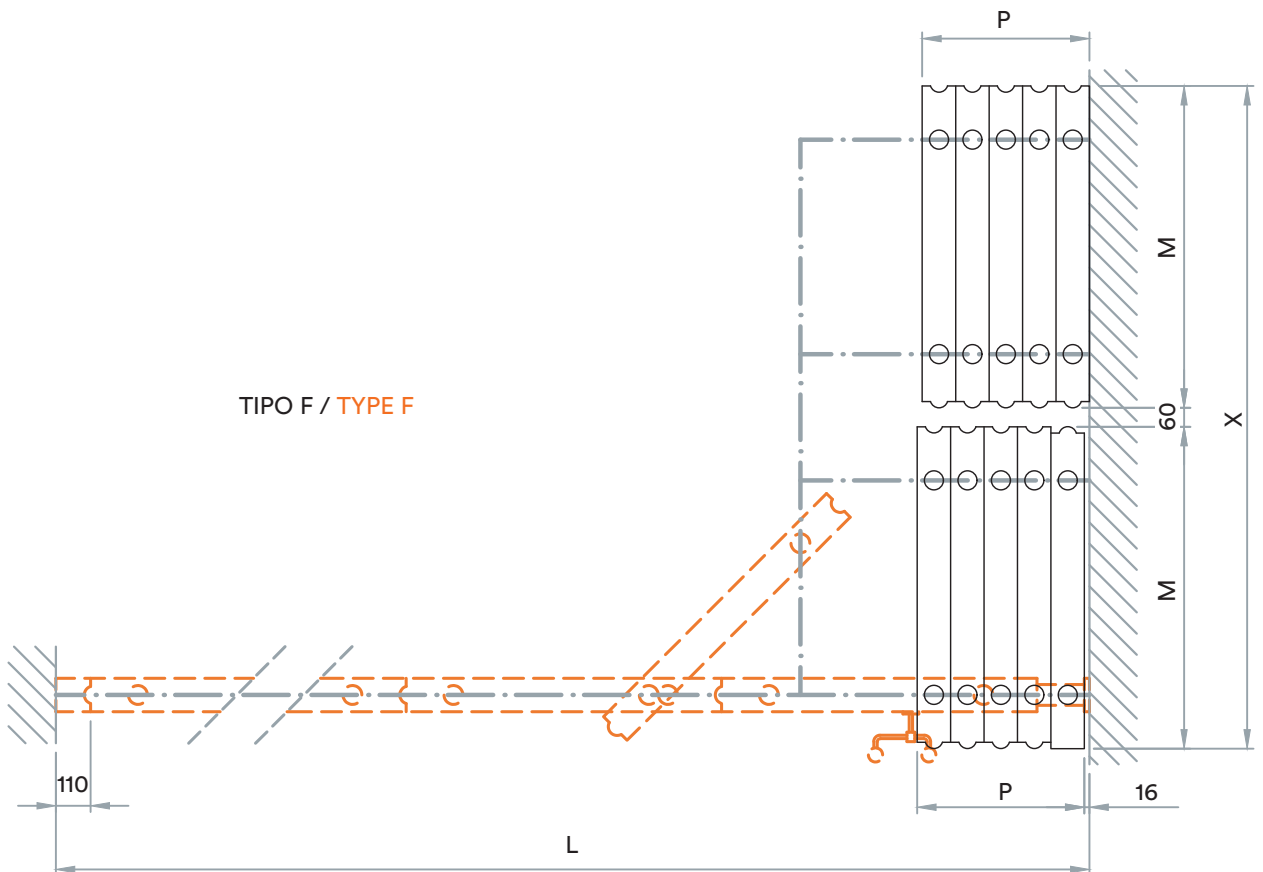

L = lunghezza parete / wall length

P = n° moduli x 110 mm / no. of elements x 110 mm

M = larghezza moduli + 18 mm / module width + 18 mm

Riferimento quote in mm / Measurements given in mm

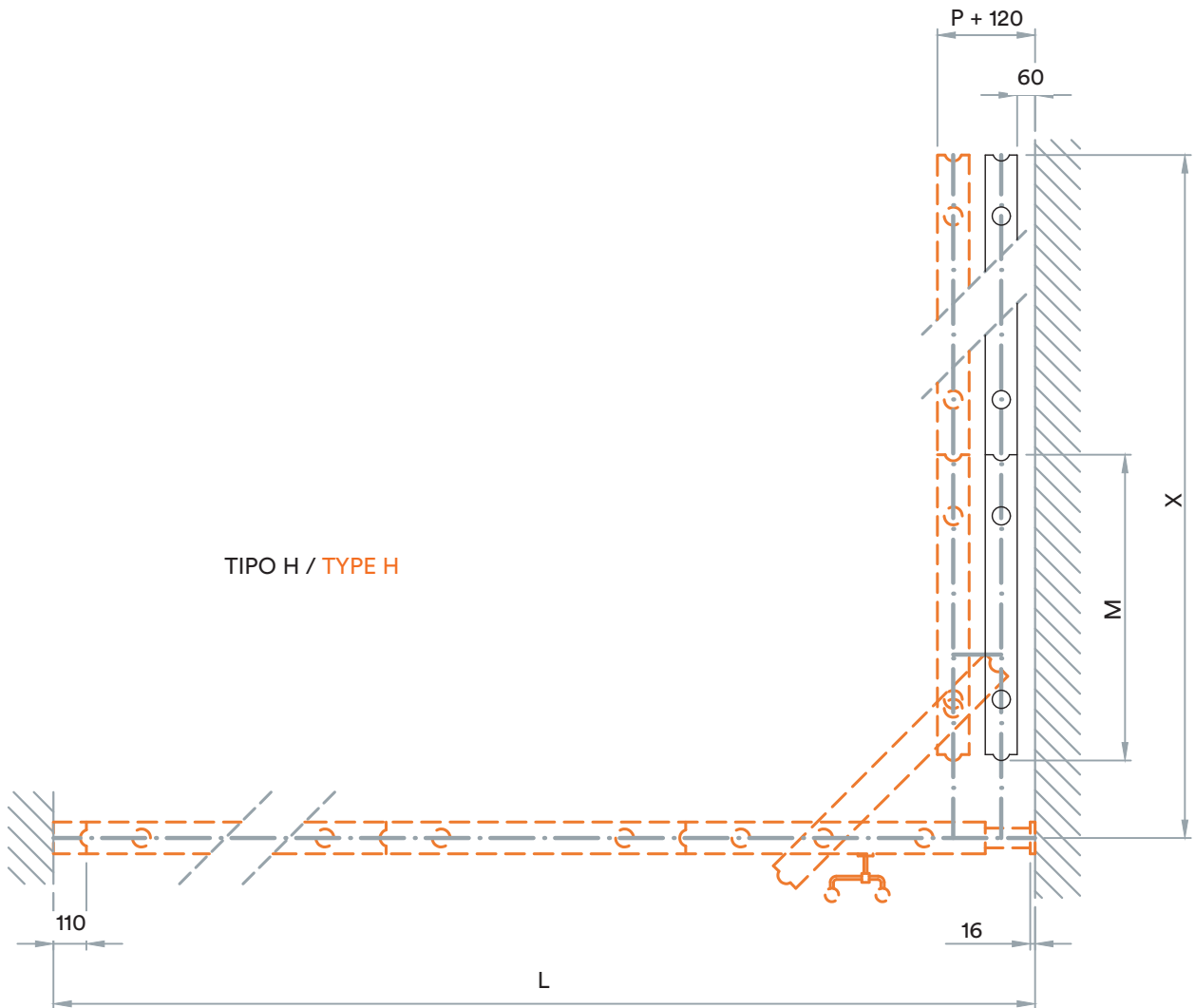
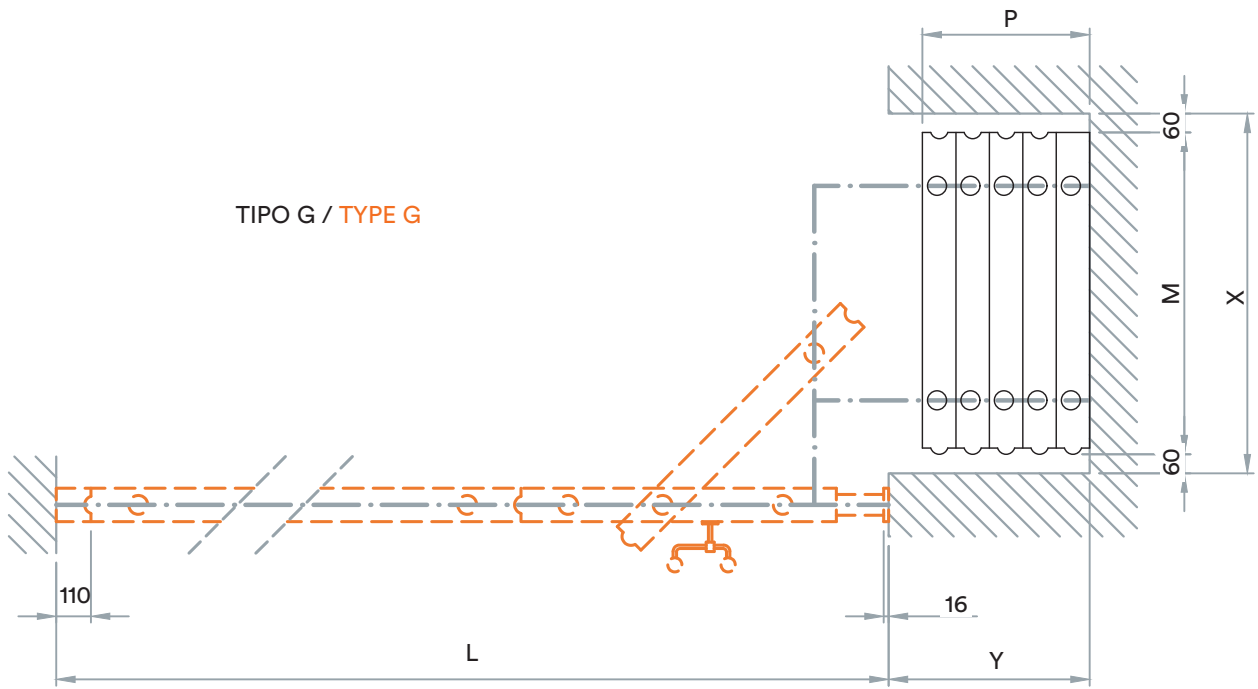

L = lunghezza parete / wall length

P = n° moduli x 110 mm / no. of elements x 110 mm

M = larghezza moduli + 18 mm / module width + 18 mm

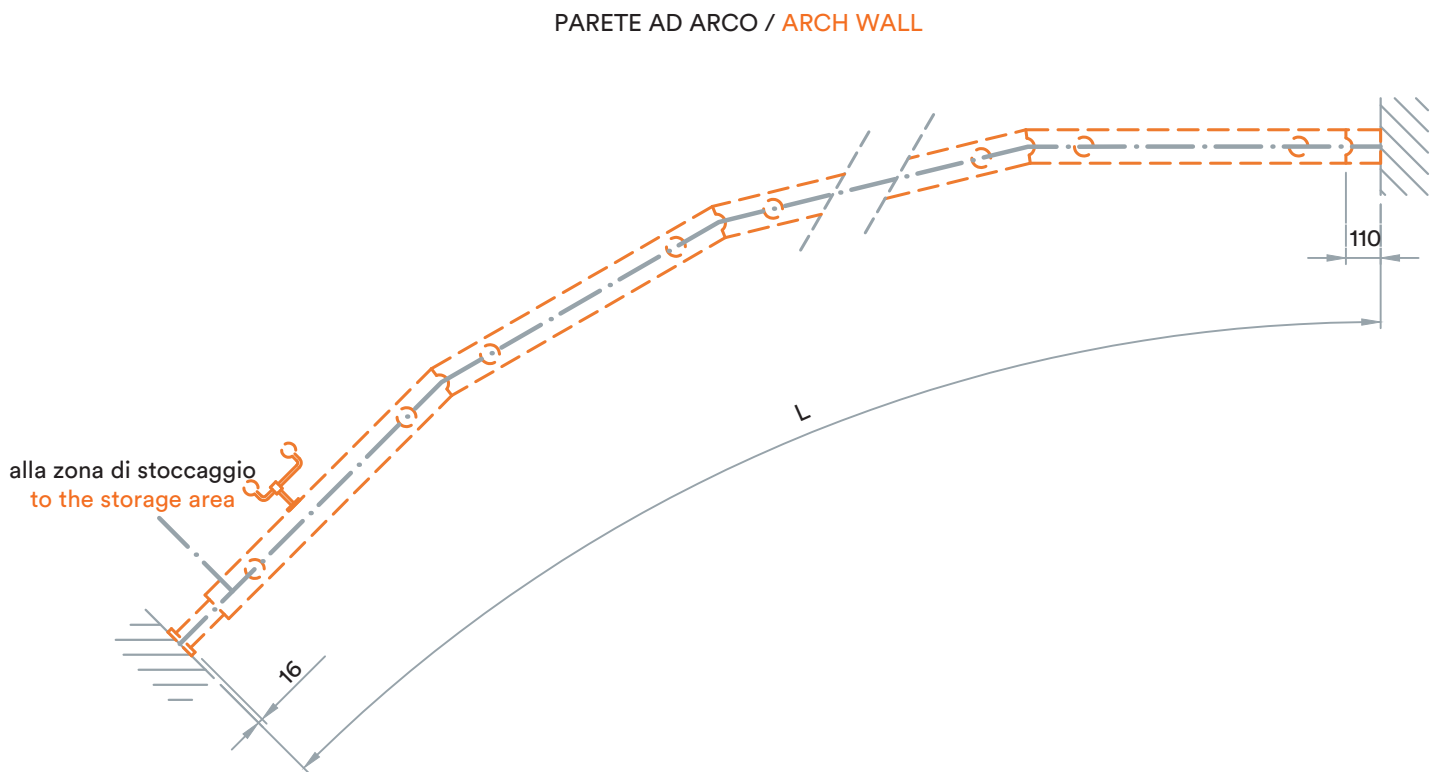
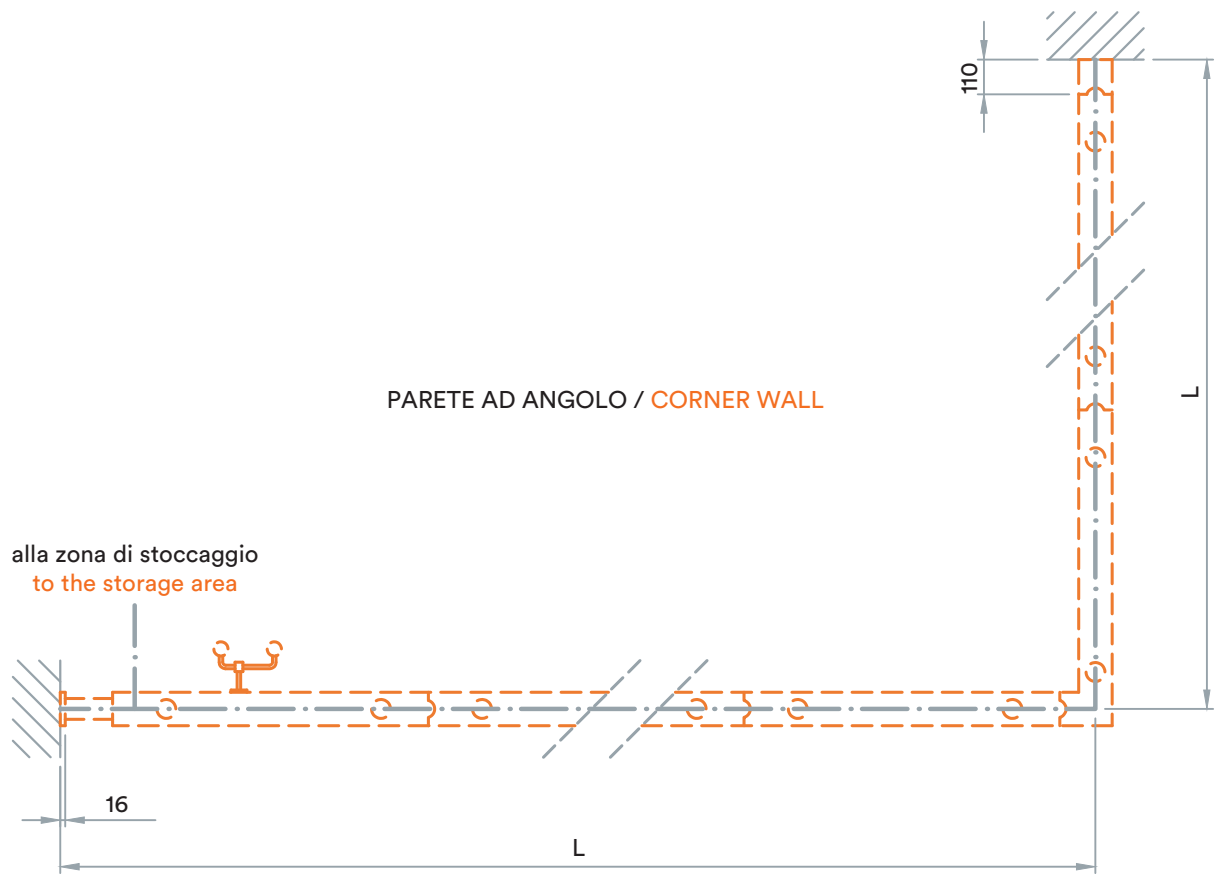



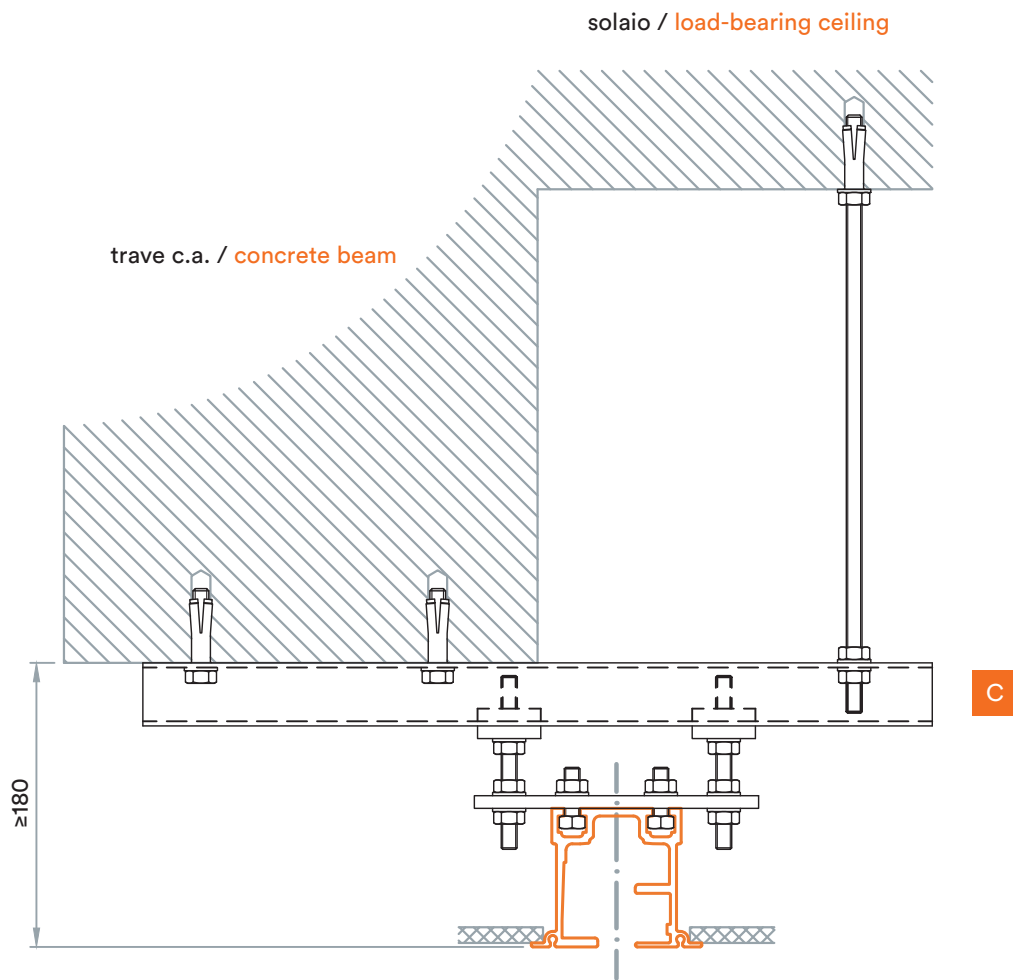
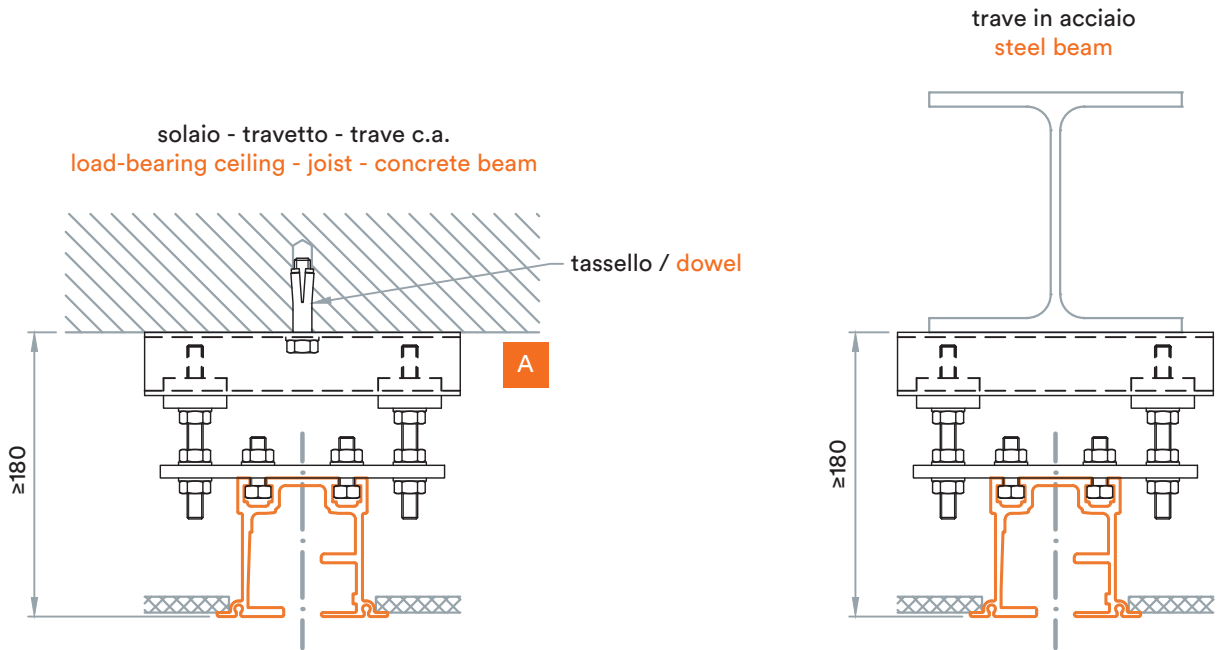

soffitto - travetto - trave c.a.  
load-bearing ceiling - joist - concrete beam

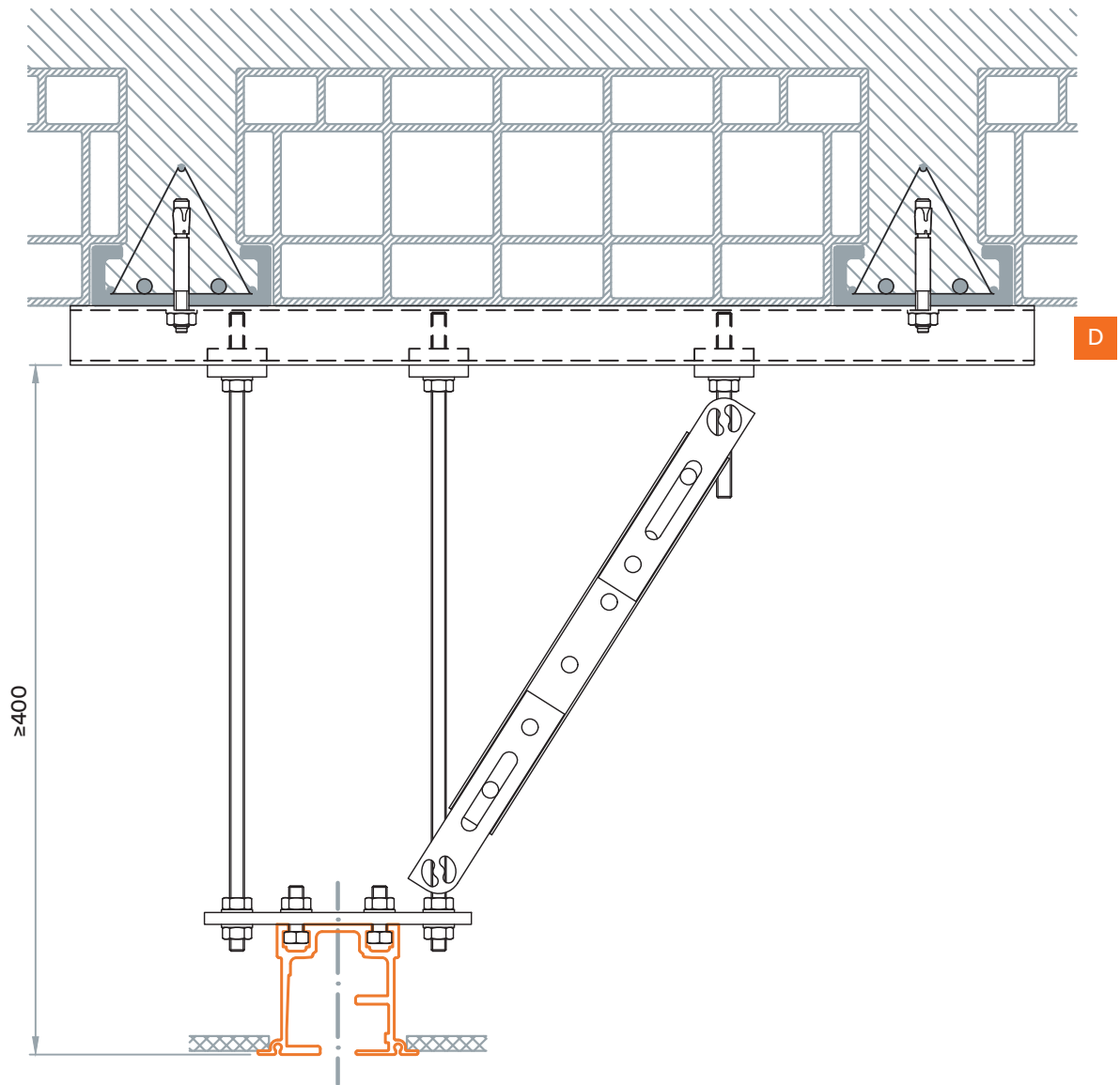

soffitto - travetto - trave c.a.  
load-bearing ceiling - joist - concrete beam

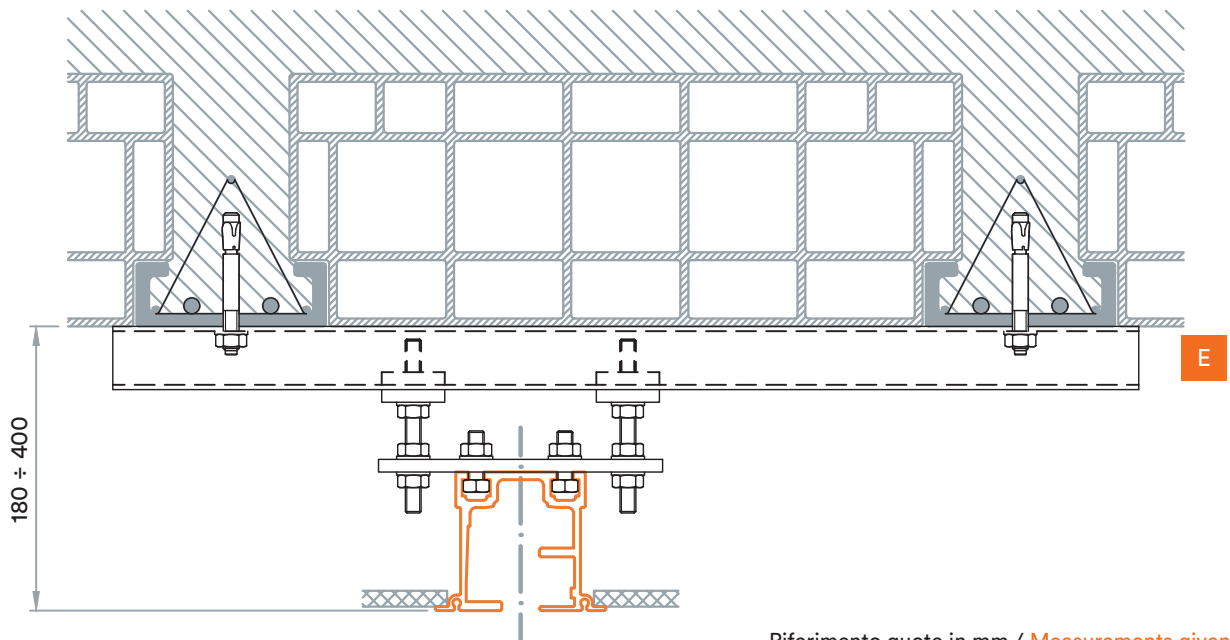

solaio non portante con luce minore di 6000 mm  
 non load-bearing ceiling with gap smaller than 6000 mm

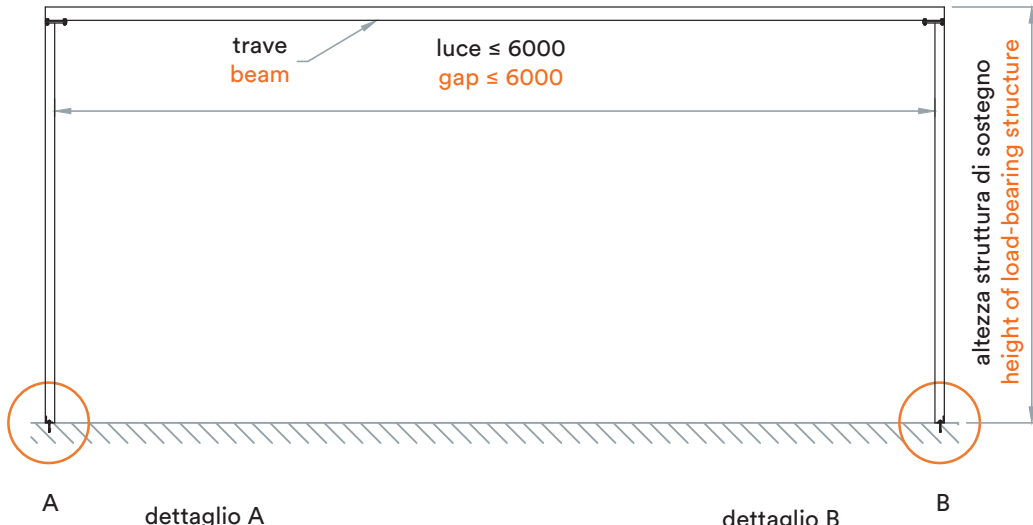

A dettaglio A  
 posa su pavimento grezzo  
 A detail  
 installing on unfinished floor

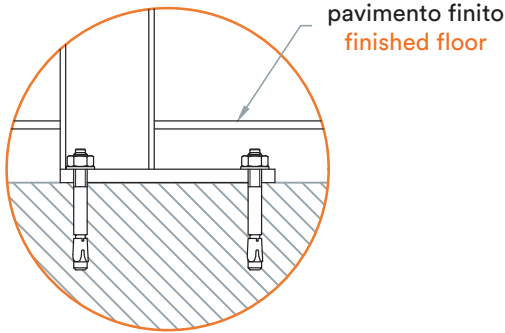

B dettaglio B  
 posa su pavimento finito  
 B detail  
 installing on finished floor

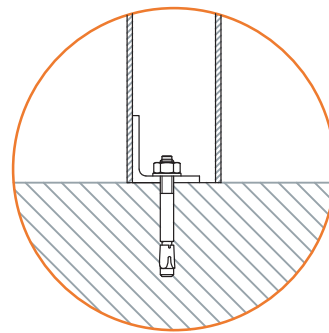

solaio non portante con luce maggiore di 6000 mm  
 non load-bearing ceiling with gap larger than 6000 mm

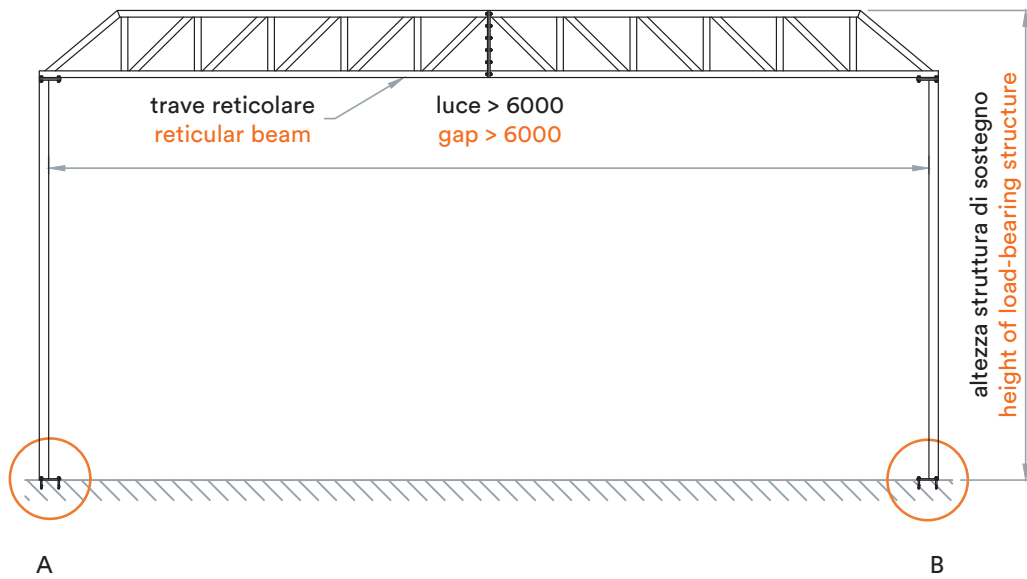

soluzione con controsoffitto  
solution with false ceiling

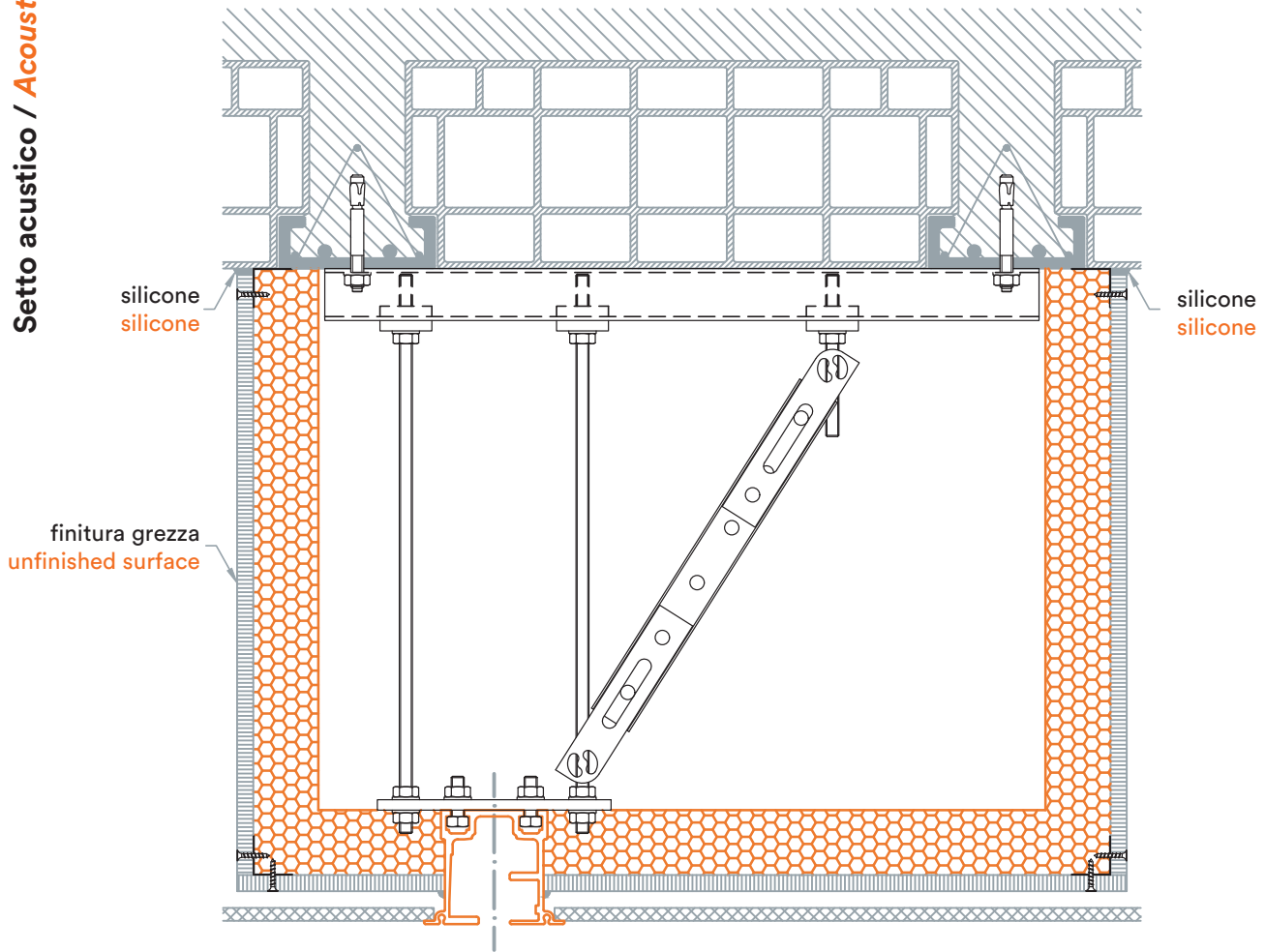

soluzione senza controsoffitto  
solution without false ceiling

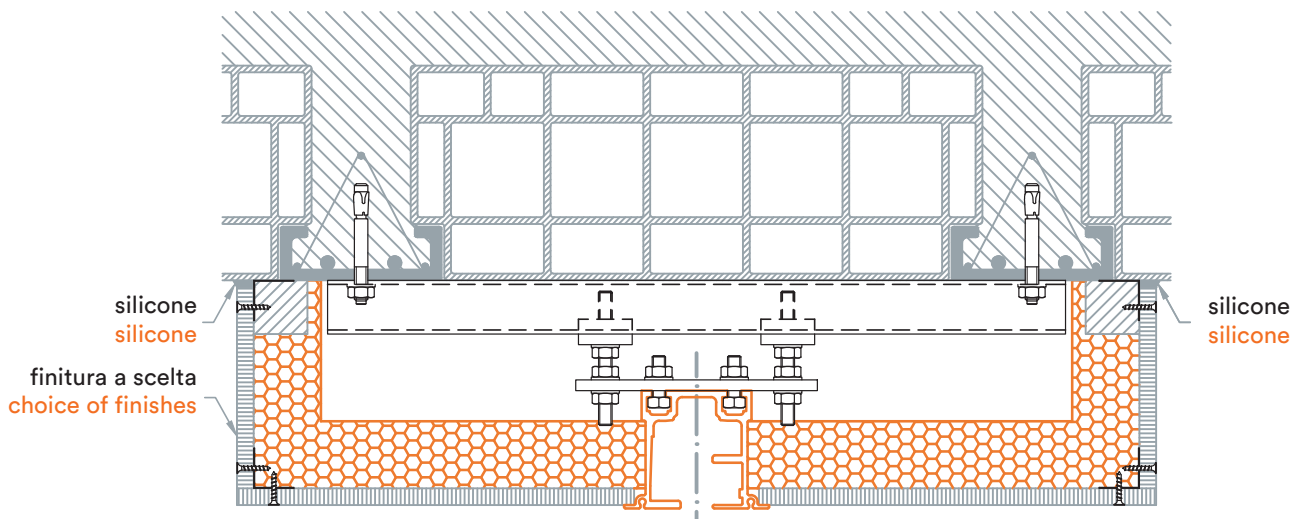

UNIDIREZIONALE per moduli monocarrello / UNIDIRECTIONAL for single-track elements

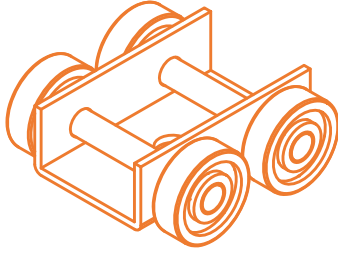

ASSIALE per moduli monocarrello e bicarrello / AXIAL for single-track and double-track elements

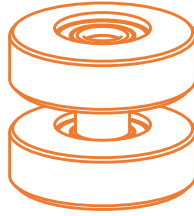

A CROCE per moduli bicarrello CROSS-SHAPED for double-track elements

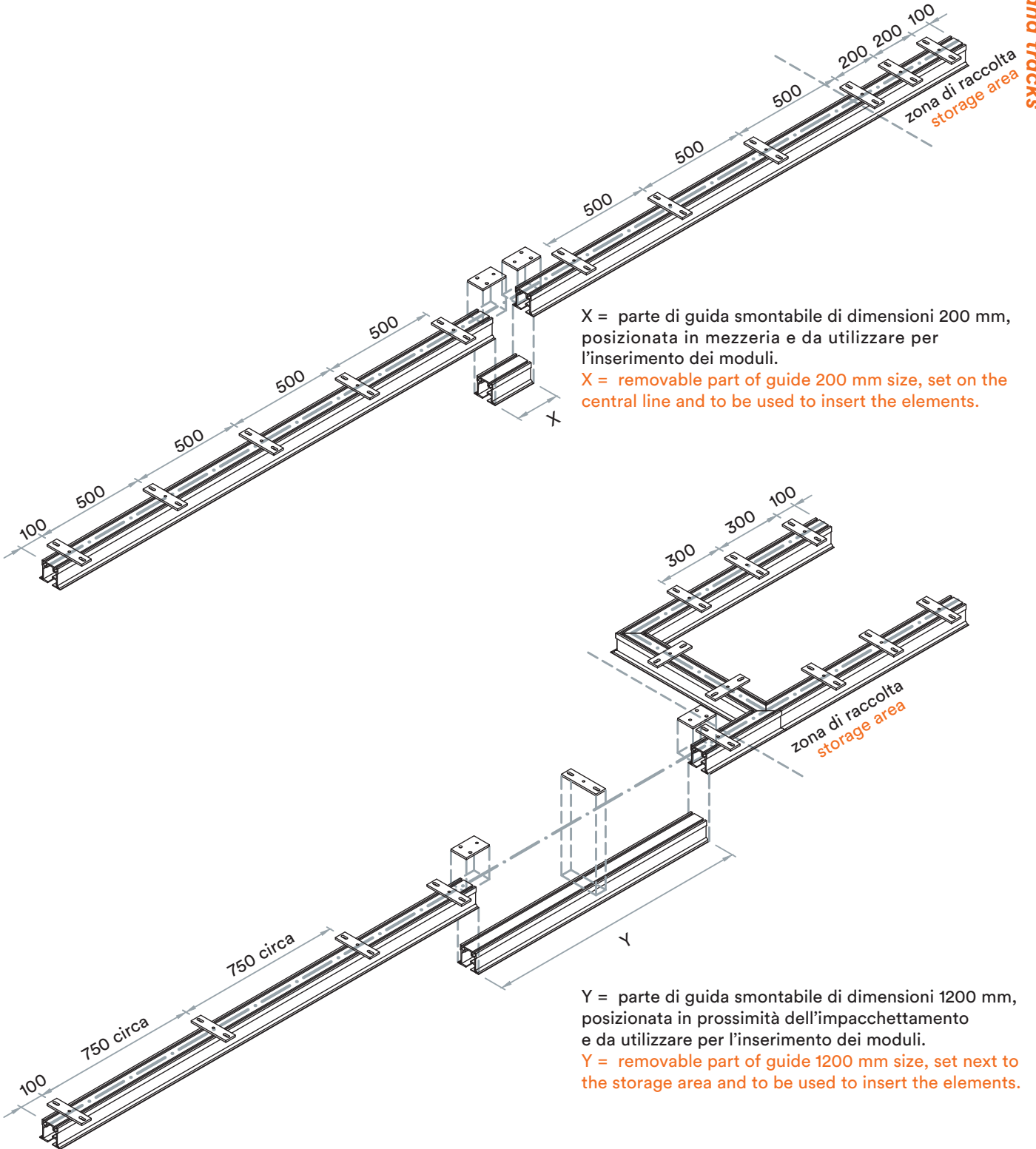
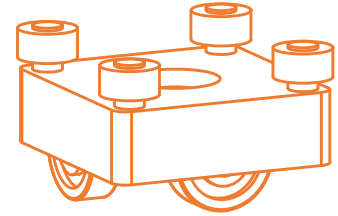

**PMI Parete manovrabile insonorizzata**

Fornitura di n°  Pareti Manovrabili Insonorizzate, omologate in classe di reazione al fuoco 1(UNO) dal Ministero degli Interni, modello ANAUNIA® PMI A360, Rw=36dB - A400, Rw=40dB - A430, Rw=43dB - A460, Rw=46dB - A490, Rw=49dB - A500, Rw=50dB - A520, Rw=51,6dB - A560, Rw=56,1dB - A580, Rw=58,1dB costituite da elementi indipendenti, insonorizzati, azionabili singolarmente. Indice di isolamento acustico Rw secondo Norma DIN 52210 parte 3° ovvero secondo Norma UNI EN ISO 140/3 e UNI EN ISO 717/1; certificato rilasciato da laboratorio con prova accreditata ACCREDIA.

Larghezza parete:  cm. Altezza parete tra pavimento finito e sotto guida  cm. Altezza tra pavimento finito e struttura portante  cm.

Composte complessivamente da n°  elementi, più un montante iniziale e un montante finale di compensazione.

Spessore degli elementi 110 mm. Spessore degli elementi 148 mm solo per il modello PMI 580.

**Sistema costruttivo:**

Elementi con telaio costituito da profili di acciaio e profili di testata verticali maschio/femmina lega di alluminio 6060 secondo UNI EN 573 e UNI EN 755-2, anodizzato colore argento, spessore 15 micron con doppie guarnizioni in gomma. Nell'intercapedine dell'elemento è inserito il materiale coibente acustico riciclabile, lana di roccia, lana di vetro e neoprene microcellulare secondo le diverse esigenze di livello di isolamento. Tenuta acustica tra il pavimento e la guida, per mezzo di soglie telescopiche in alluminio di colore argento, dotate di guarnizioni di gomma. Forza di spinta delle telescopiche di 1500 N per ogni elemento, scaricando parzialmente il peso della parete dalla struttura portante. Il movimento delle soglie, con corsa nominale di 25 mm cadauna è fatto da un cinematismo articolato e una manovella estraibile, inseribile sul dorso di ogni singolo pannello. Sull'elemento telescopico, la manovella è inserita sulla parte frontale. Il meccanismo dell'elemento telescopico permette sia l'espansione delle soglie superiori e inferiori sia la fuoriuscita di 120 mm di compenso verticale, per tutta l'altezza dell'elemento modulare, con una forza di 1500 N, per la totale chiusura orizzontale e verticale della parete. I meccanismi di spinta sono dotati di molle per compensare eventuali assestamenti della struttura.

**Guide di scorrimento unicamente a soffitto:**

In alluminio, lega EN - AW 6005 T6, anodizzata spessore 20 micron, 108 x 76 mm o 108 x 88 mm a seconda del peso elemento, con alette di sostegno di eventuale controsoffitto o veletta.

Ogni elemento è sospeso alle guide con 1 o 2 perni di supporto, in acciaio ad alta resistenza, di 12 mm di diametro inseriti in uno o due carrelli di scorrimento, del diametro di 50 mm o 62 mm, secondo il tipo di guida, in resina speciale antirumore, ad asse verticale con ingabbiati 2 cuscinetti radiali. I carrelli sono dotati di un dispositivo che ne garantisce lo scorrimento nell'asse della guida sulle deviazioni e incroci. Ogni elemento della parete è regolabile in altezza senza la necessità di rimuovere il controsoffitto. Il sistema di regolazione verticale del singolo elemento è indipendente dal perno di supporto; ciò consente un costante allineamento nel tempo della parete senza che si creino fuori asse verticali od orizzontali degli stessi. Il sistema di raccolta degli elementi è come nel disegno allegato. Fornitura di sistema di ribassamento guida fino a 40 cm tra guida e struttura portante.

**Sottostruttura di sostegno e forniture complementari:**

Fornitura di sistema di ribassamento guida  oltre i 40 cm dalla struttura portante.

Fornitura di trave/reticolare di sostegno della guida  nel caso di struttura non portante.

Chiusura insonorizzante tra guide e soffitto portante  in cartongesso  come la parete.

Relazione di calcolo della struttura portante firmata da ingegnere abilitato .

**Elementi optional:**

- N°  elementi porta singola: 900 x 2100 mm
- N°  elementi con porte a due battenti: 1800 x 2100 mm
- N°  porta singola con vetro
- N°  porte fisse applicate a muro
- N°  Maniglione antipanico push-bar rosso
- N°  elementi ad angolo
- N°  elementi a T
- N°  elementi a croce
- N°  elementi con vetro

Le porte inserite negli elementi, hanno 3 cerniere nascoste ciascuna, il medesimo spessore della parete e la maniglia incassata in una speciale conchiglia. Il compenso inferiore ha doppia guarnizione a ghiogliottina. L'inserimento della manovella per il bloccaggio dell'elemento, avviene in un unico punto sul dorso dell'elemento. La porta è automaticamente bloccata nell'elemento, quando questo deve essere movimentato. Il compenso inferiore dell'elemento ha 2 perni che si inseriscono nelle due corrispondenti bussole, fissate a pavimento per garantire l'esatta posizione dello stesso.

**Pannelli di tamponamento e finiture superficiali:**

Su ambedue i lati con pannelli in truciolare, larghezza massima 120 cm, giunta ogni 300 cm, marcati CE, in classe di reazione al fuoco B-s1,d0, densità 750 Kg/mc, classe E1 (bassa emissione di formaldeide), spessore 16 mm, ancorati, con accorgimenti insonorizzanti, al telaio dell'elemento e regolabili in altezza, indipendentemente dal telaio, con speciali viti.

In laminato standard CPL colore bianco , avorio , grigio , spessore 0,4 mm, in laminato HPL spessore 0,9 mm con finitura serie colore , serie finto legno , verniciati con brillantezza 25 Gloss colore RAL , Pantone .

Altra finitura campione . Rivestimento fornito dal cliente tipo .

**Service complementare:**

Servizio di sopraluogo per rilievo quote di cantiere e progetto esecutivo compresi nel prezzo.

Trasporto, scarico a piè d'opera e montaggio della guida e della parete a regola d'arte .

**Versione speciale PME semiautomatica**

N.  pareti manovrabili insonorizzate modello PME con automatismo per il movimento di apertura e di chiusura dei compensi degli elementi contro il pavimento, la guida e il montante verticale fatto da un sistema mecatronico. La tensione di 24 Volt è attivata da un selettore a chiave e pulsante montato in prossimità dell'elemento telescopico.

Versione optional PMI resistente al fuoco EI 30-60 secondo la Norma 1364-1 esclusivamente su progetto del cliente.

Prezzo complessivo IVA esclusa € \_\_\_\_\_

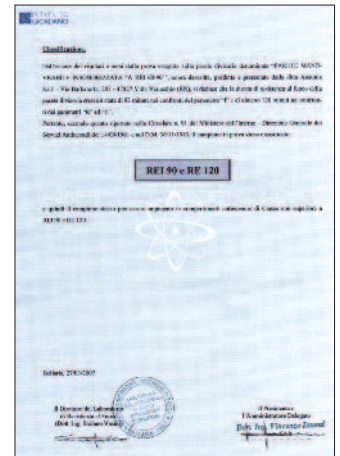
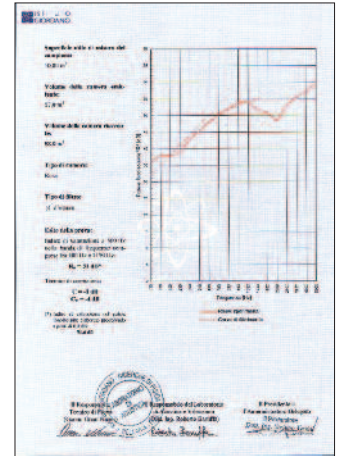

## PMI Movable Sound-Insulated Wall

Supply of no.  movable sound-insulated walls model ANAUNIA® PMI A360 Rw=36dB – A400 Rw=40dB – A430 Rw=43dB – A460 Rw=46dB – A490 Rw=49dB – A500 Rw=50dB – A520 Rw=51.6dB – A560, Rw=56,1dB - A580 Rw=58.1dB composed of independent sound-insulated elements operated singly. Rw acoustic insulation index approved in conformity with DIN 52210 part 3 or UNI EN ISO 140/32: and UNI EN ISO 717/1, laboratory tested and issued with an ACCREDIA certificate.

Wall width  cm. Height between finished floor and underside of guide  cm. Height between finished floor and load-bearing structure  cm.

Total number of elements , plus an initial jamb and a final compensating buffer.

Thickness of elements 110 mm. Thickness of elements 148 mm only for model PMI 580.

### Construction details:

Elements composed of a steel frame with vertical tongue and groove profiles in aluminium alloy 6060 according to UNI EN 573 and UNI EN 755-2 standards, silver coloured and anodized to a thickness of 15 microns with a double rubber seal. The element interspace is filled with recyclable sound-insulating rock wool, glass wool or microcellular neoprene according to the different levels of insulation required. Acoustic insulation between floor and guide is maintained by means of a silver-coloured telescopic border in aluminium with a rubber seal applied to each element top and bottom. The telescopic mechanism has a thrust force of 1500 N on each element, in this way partially relieving the load-bearing structure of the weight of the wall. The mechanism enabling each border to expand up to 25 mm is operated by an extractable handle to be inserted into the side of each panel. On the telescopic element the handle is inserted frontally. This element not only has expanding upper and lower borders but also a vertical compensating buffer which protrudes up to 120 mm, with a thrust force of 1500 N, along the whole height of the modular element, so ensuring the total horizontal and vertical closure of the wall. The thrust mechanisms are equipped with springs to compensate for any eventual settling of the structure.

### Guides fixed solely to the ceiling:

In aluminium alloy EN-AW 6005 T6, anodized to a thickness of 20 microns, 108 x 76 mm or 108 x 88 mm according to the weight of each element, with winged supports for an eventual false ceiling or guide covering.

Each element is suspended from the guides by 1 or 2 highly resistant steel supporting bolts of 12 mm in diameter which are inserted into one or two sliding trolleys in a special noiseless resin, 50 mm or 62 mm in diameter according to the type of guide. They are on a vertical axis and contain two radial ball-bearings. The trolleys are fitted with a special device which ensures smooth movement along the guide rail over deviations and intersections. Each element of the wall can be regulated in height without needing to remove the false ceiling. The system of vertical regulation of each element is independent of the supporting bolt so it is possible to maintain, over time, a constant positioning of the partition without insurgence of any defective alignment horizontally or vertically. The element storage system is as shown on the attached technical drawing. A system of lowering the guide rail up to 40 cm between guide and load-bearing structure is supplied.

### Supporting structure and complementary items:

Supply of a system of lowering the guide rail  over 40 cm from the load-bearing structure.

Supply of beam/lattice beam supporting the guide  in the absence of a load-bearing structure.

Acoustic baffle between guide and load-bearing ceiling: in plasterboard , similar to room wall .

Report on load-bearing structure calculations signed by an authorized engineer .

### Optionals:

No.  single-leaf door elements 900 x 2100 mm

No.  double-leaf door elements 1800 x 2100 mm

No.  single-leaf doors with glass

No.  fixed doors hinged to room wall

No.  red anti-panic push bar

No.  corner elements

No.  T-shaped elements

No.  cross-shaped elements

No.  elements with glass

Doors inserted into elements have the same thickness as the wall, three hidden hinges each and a handle set into a cup-shaped recess. The lower edge has a double guillotine seal. The handle locking the door element into place is inserted into a socket in the back of the element. When the element is in movement the door is automatically blocked. The lower edge of the element has two bolts which fit into two corresponding sleeves fixed into the floor, to guarantee exact positioning.

### External panelling and surface finishing:

On both sides with chipboard panels fixed on to the element frame, maximum width 120 cm joins every 300 cm and CE marking. Reaction to fire Class B-s1, d0, density 750 Kg/m<sup>3</sup> class E1 (low emission of formaldehyde), thickness 16 mm , locked into position on the element frame, sound-insulated and able to be regulated in height independently of the frame by means of special screws.

In standard CPL laminate in white , ivory , grey , thickness 0.4 mm.

In HPL laminate thickness 0.9 mm  finished in colour series , imitation wood series , brilliant paint finish 25 Gloss colour RAL , Pantone .

Other finish sample  covering material supplied by the client, type .

### Complementary services:

Prices are inclusive of executive project.

Site inspection, transport and expert installation of the guide and wall provided on request.

### Special version PME semi-automatic:

No.  PME walls with automatic opening and closing movement of the borders between floor, guide rail and vertical wall jamb operated by a mecatronic system. Tension of 24 Volts is activated by a selector with key and push button situated near the telescopic element.

Optional PMI version fire resistant EI 60 according to Law 1364-1 only on customer project.

**Total price not inclusive of VAT €** \_\_\_\_\_

Tipologie di moduli / Elements types

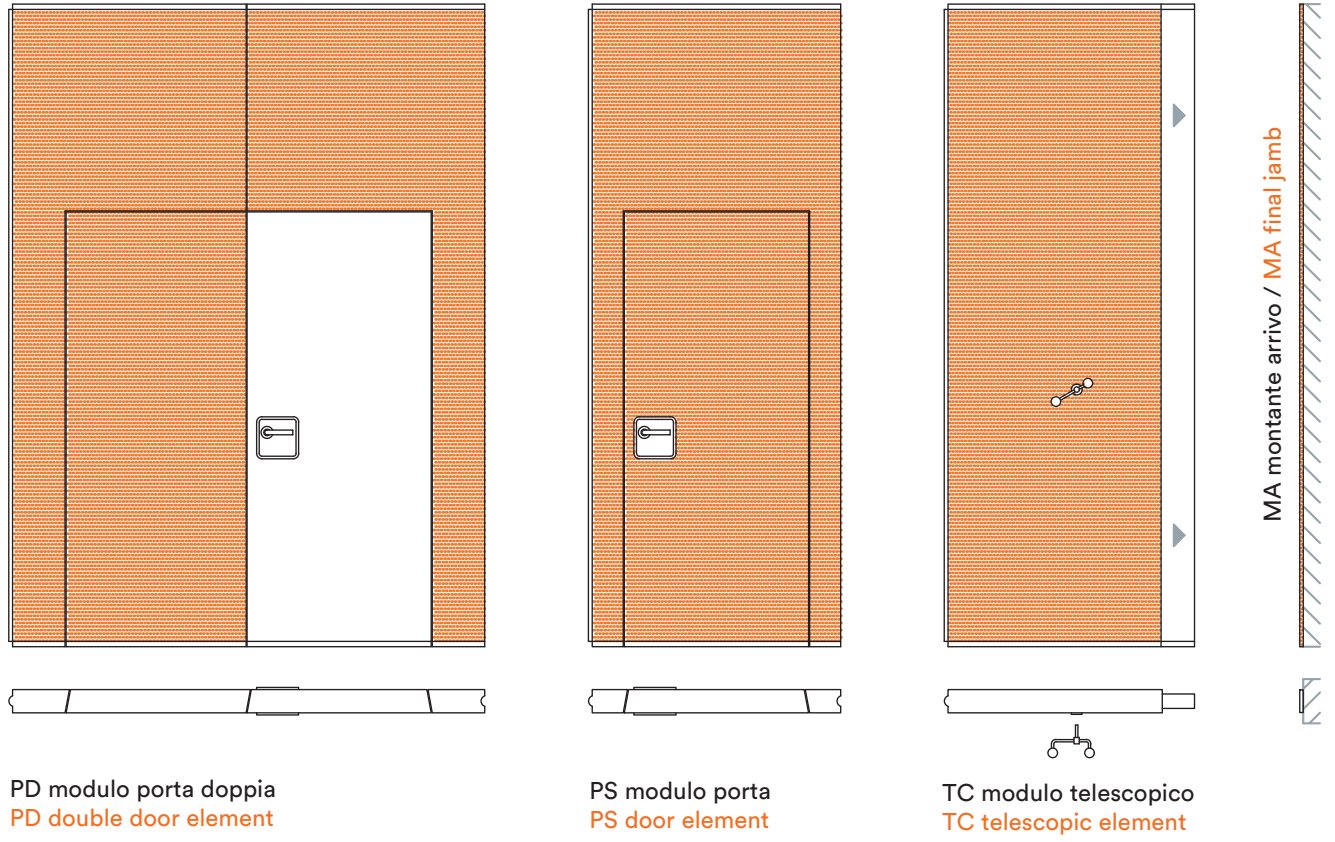
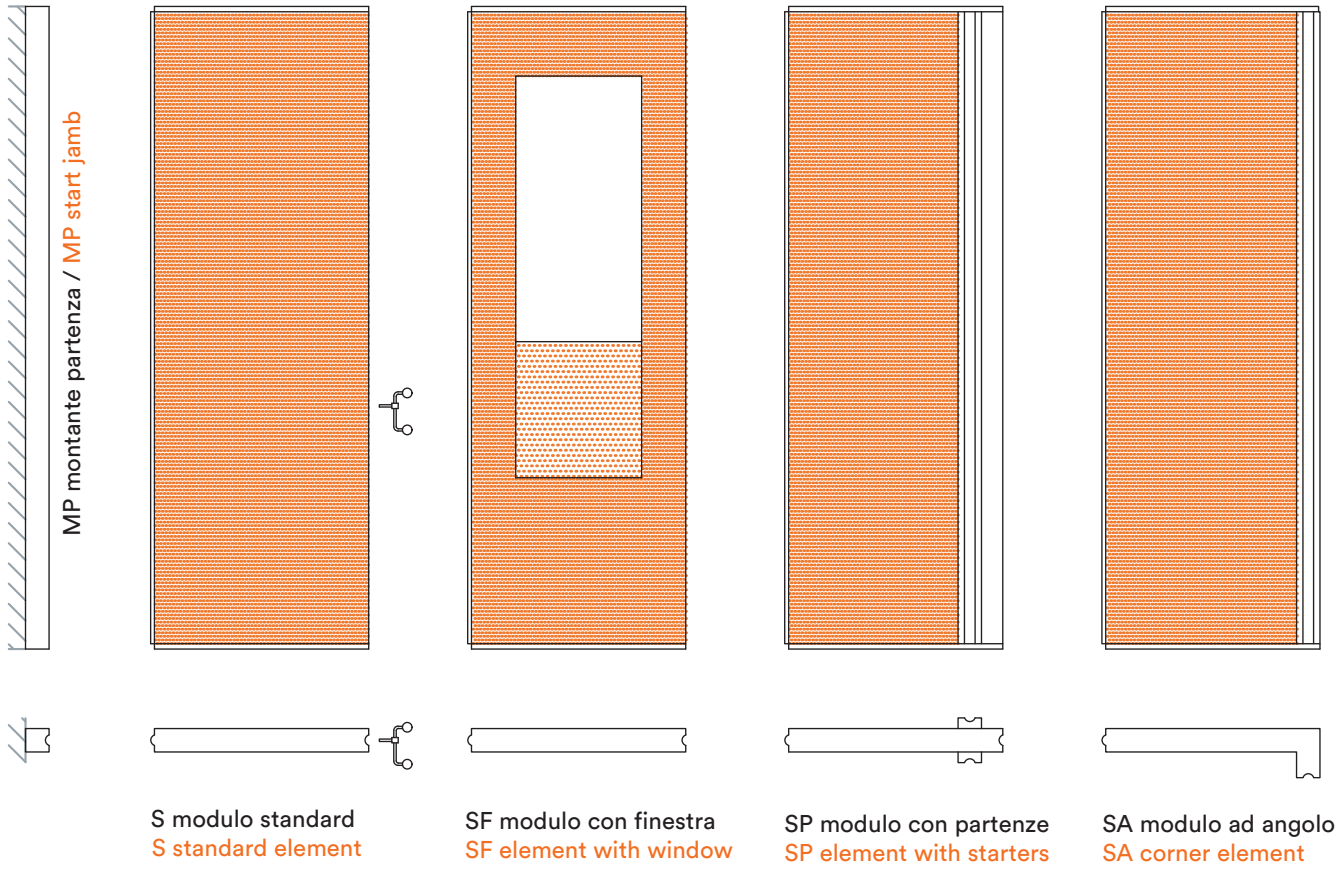



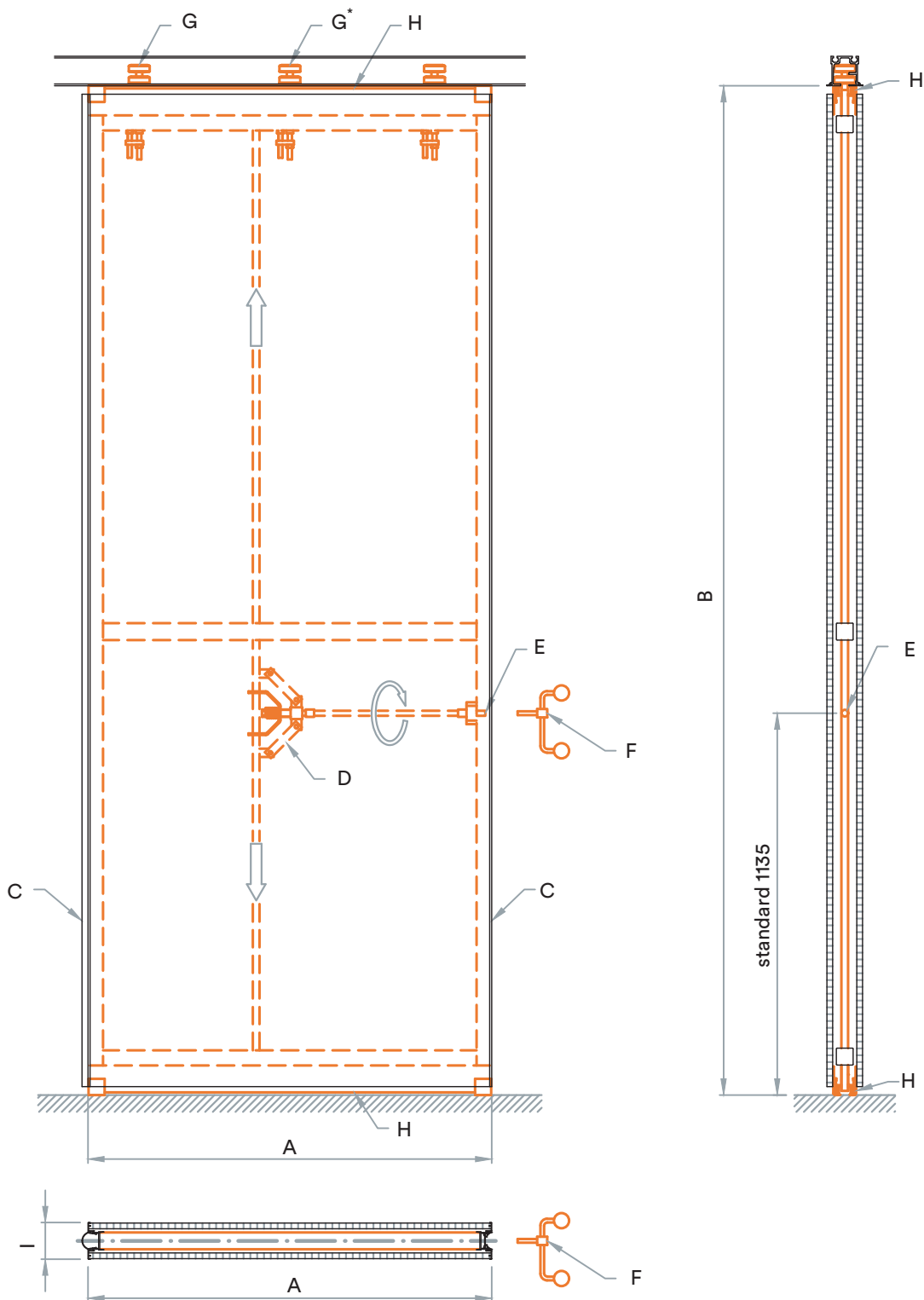

- A larghezza modulo (max 1200 mm) / element width (max 1200 mm)
- B altezza parete da sotto guida a pavimento finito / wall height from guide underside to finished floor
- C profilo verticale in alluminio anodizzato in vista o nascosto / visible or hidden vertical profile in anodized aluminium
- D meccanismo di comando / operating system
- E innesto manovella di comando / operating handle joint
- F manovella di comando / operating handle
- G carrello di scorrimento singolo (\*) o doppio / single (\*) or double sliding track
- H listelli di compensazione con chiudifuga (corsa standard 25 mm) / compensating edges with gap closer (standard expansion 25 mm)
- I spessore modulo / element thickness

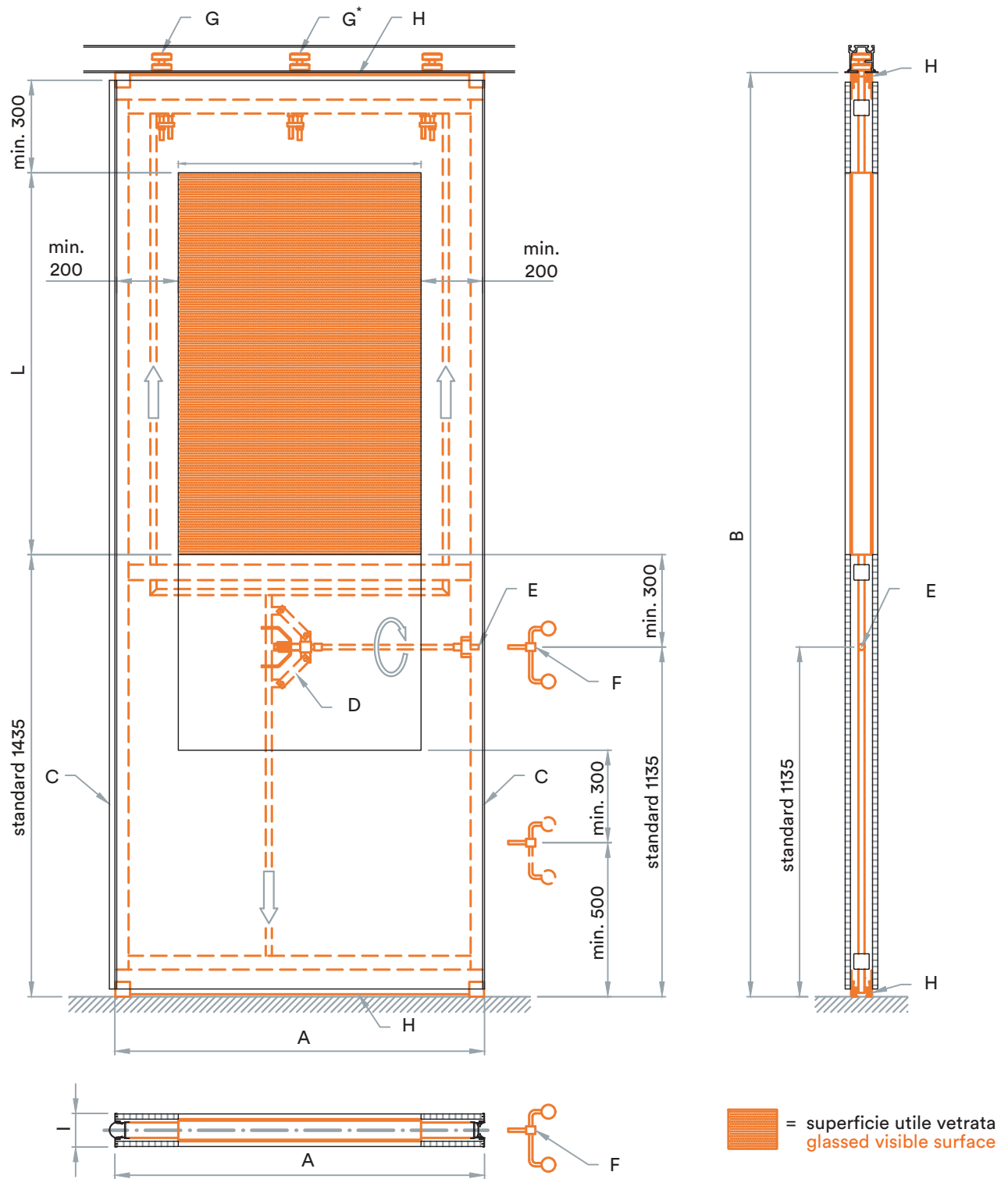

A larghezza modulo (max 1200 mm) / element width (max 1200 mm)

B altezza parete da sotto guida a pavimento finito / wall height from guide underside to finished floor

C profilo verticale in alluminio anodizzato in vista o nascosto / visible or hidden vertical profile in anodized aluminium

D meccanismo di comando / operating system

E innesto manovella di comando / operating handle joint

F manovella di comando / operating handle

G carrello di scorrimento singolo (\*) o doppio / single (\*) or double sliding track

H listelli di compensazione con chiudifuga (corsa standard 25 mm) / compensating edges with gap closer (standard expansion 25 mm)

I spessore modulo / element thickness

L altezza finestra / window height

M larghezza finestra / window width

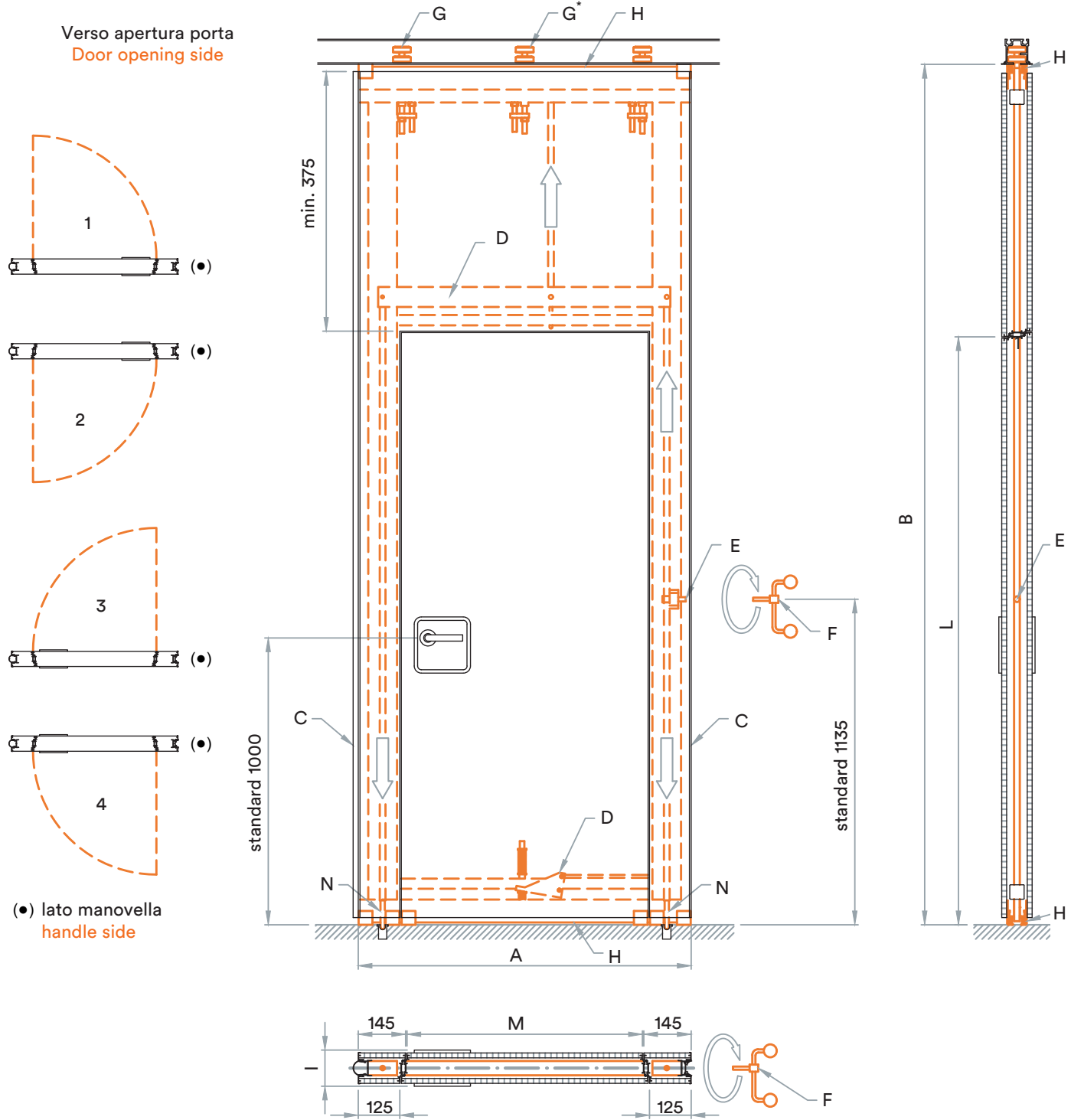

Verso apertura porta  
Door opening side

- A larghezza modulo (max 1200 mm) / element width (max 1200 mm)
- B altezza parete da sotto guida a pavimento finito / wall height from guide underside to finished floor
- C profilo verticale in alluminio anodizzato in vista o nascosto / visible or hidden vertical profile in anodized aluminium
- D meccanismo di comando / operating system
- E innesto manovella di comando / operating handle joint
- F manovella di comando / operating handle
- G carrello di scorrimento singolo (\*) o doppio / single (\*) or double sliding track
- H listelli di compensazione con chiudifuga (corsa standard 25 mm) / compensating edges with gap closer (standard expansion 25 mm)
- I spessore modulo comprensivo di maniglie 125 mm, con

- maniglione antipanico 190 mm / element thickness 125 mm with handles, with antipanic bar 190 mm
- L altezza passaggio utile standard 2100 mm / passage standard height 2100 mm
- M larghezza passaggio utile standard 900 mm / passage standard width 900 mm
- P perni di bloccaggio con bocche a pavimento azionati dalla meccanica D / locking pins with floor bushings operated by the D system

PD modulo porta doppia / PD double door element

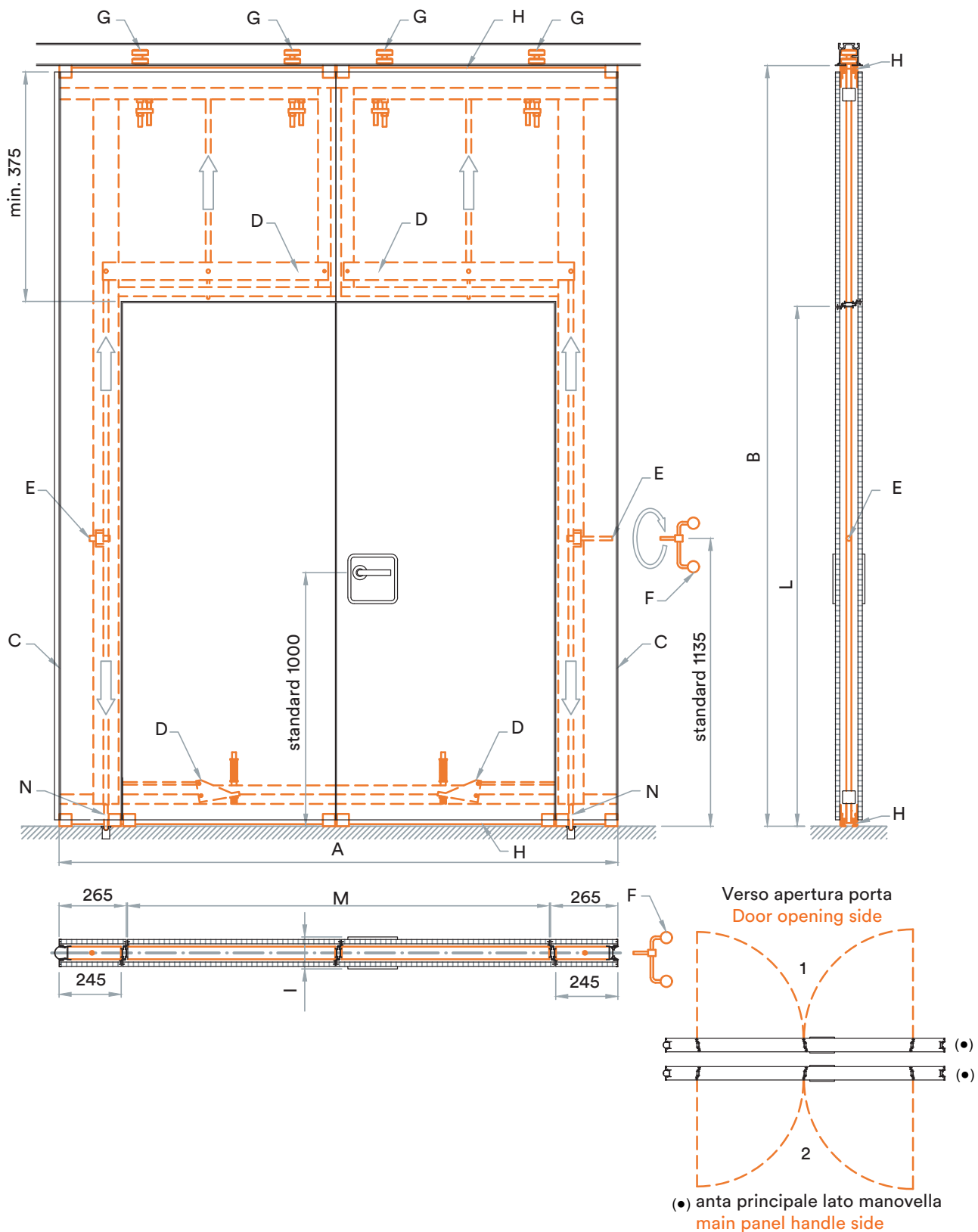

2.6

- A larghezza modulo 2334 mm con porta da 1800 mm / element width 2334 mm with door of 1800 mm
- B altezza parete da sotto guida a pavimento finito / wall height from guide underside to finished floor
- C profilo verticale in alluminio anodizzato in vista o nascosto / visible or hidden vertical profile in anodized aluminium
- D meccanismo di comando / operating system
- E innesto manovella di comando / operating handle joint
- F manovella di comando / operating handle
- G carrello di scorrimento singolo (\*) o doppio / single (\*) or double sliding track
- H listelli di compensazione con chiudifuga (corsa

- standard 25 mm) / compensating edges with gap closer (standard expansion 25 mm)
  - I spessore modulo comprensivo di maniglie 125 mm, con maniglione antipanico 190 mm / element thickness 125 mm with handles, with antipanic bar 190 mm
  - L altezza passaggio utile standard 2100 mm / passage standard height 2100 mm
  - M larghezza passaggio utile standard 1800 mm / passage standard width 1800 mm
  - N perni di bloccaggio con boccole a pavimento azionati dalla meccanica D / locking pins with floor bushings operated by the D system
- Riferimento quote in mm / Measurements given in mm

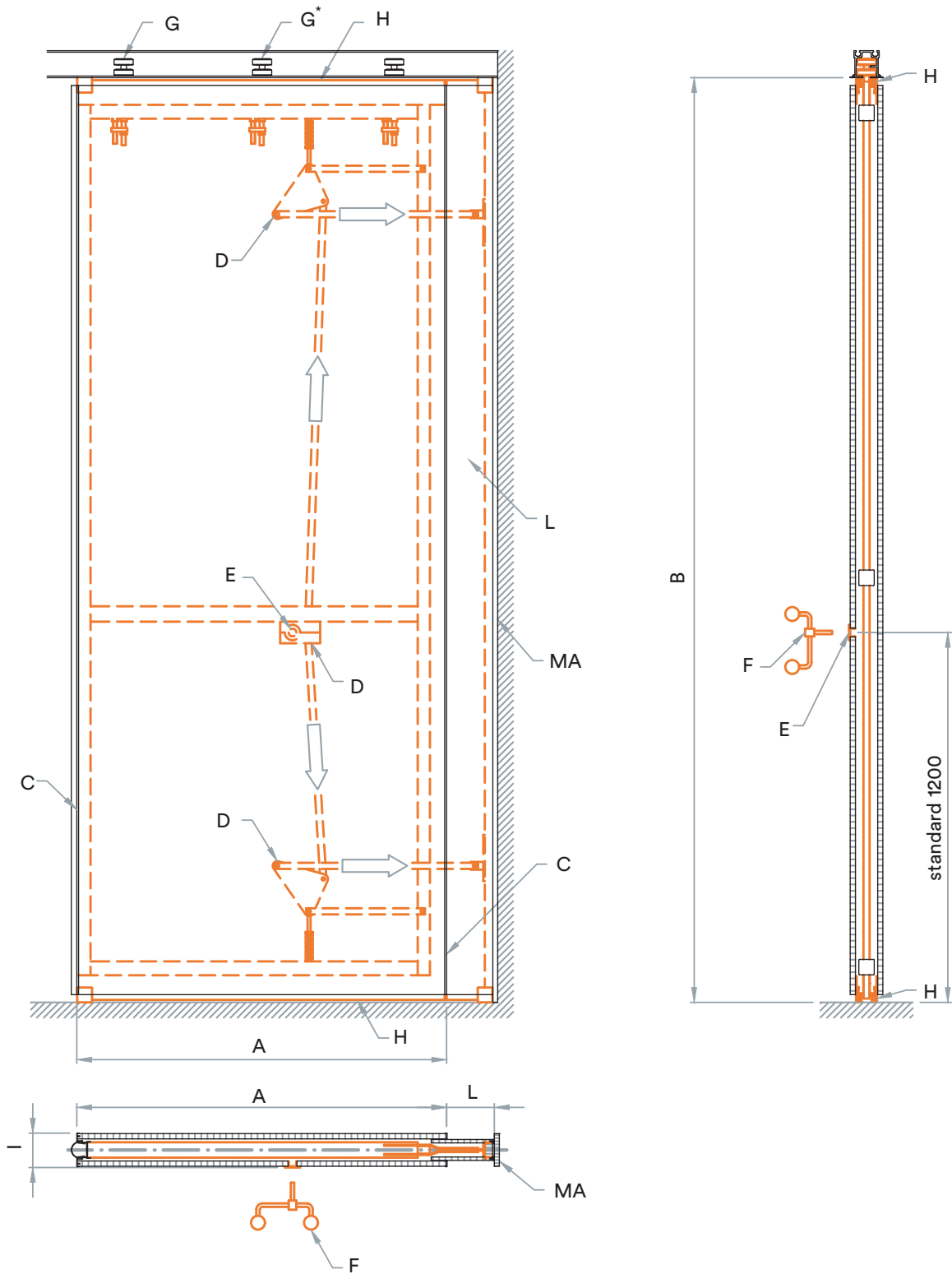

- A larghezza modulo (max 1200 mm) / **element width (max 1200 mm)**
- B altezza parete da sotto guida a pavimento finito / **wall height from guide underside to finished floor**
- C profilo verticale in alluminio anodizzato in vista o nascosto / **visible or hidden vertical profile in anodized aluminium**
- D meccanismo di comando / **operating system**
- E innesto manovella di comando / **operating handle joint**
- F manovella di comando / **operating handle**
- G carrello di scorrimento singolo (\*) o doppio / **single (\*) or double sliding track**
- H listelli di compensazione con chiudifuga (corsa standard 25 mm) / **compensating edges with gap closer (standard expansion 25 mm)**
- I spessore modulo / **element thickness**

- L compenso verticale per chiusura laterale (corsa standard 100 mm per monocarrello e 150 mm per bicarrello) / **vertical compensation for side closing (standard run 100 mm for single-track and 150 mm for double-track)**
- MA montante arrivo / **final jamb**

scuretto  
per recupero fuori piombo  
vertical alignment element

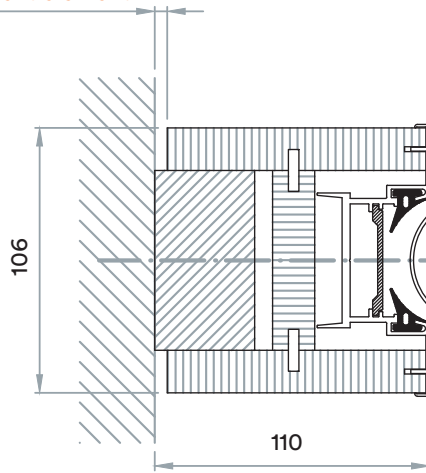

particolare accostamento modulo standard  
con profili in vista e montante di partenza  
approaching detail standard element  
with visible profiles and initial jamb

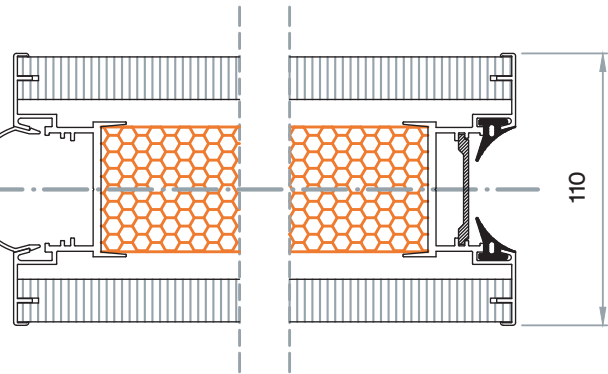

scuretto  
per recupero fuori piombo  
vertical alignment element

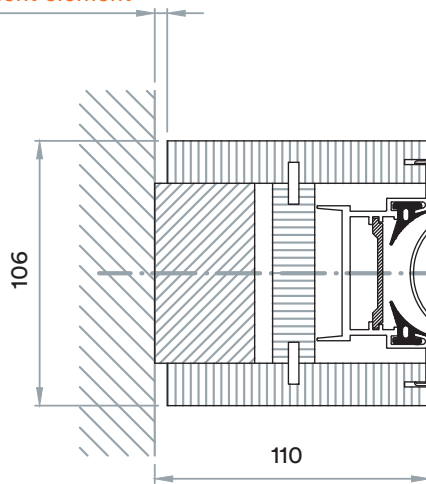

particolare accostamento modulo standard  
con profili nascosti e montante di partenza  
approaching detail standard element  
with hidden profiles and initial jamb

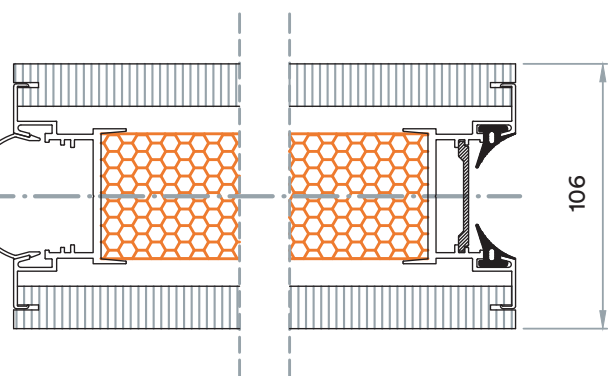

particolare accostamento modulo standard  
con profili in vista  
approaching detail standard element  
with visible profiles

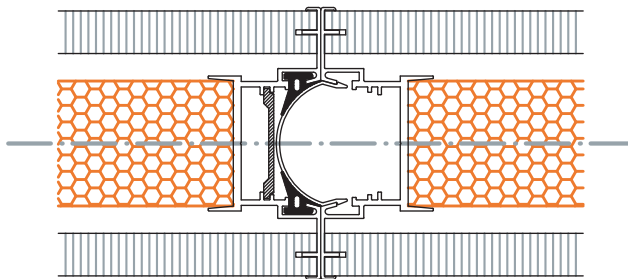

particolare accostamento modulo standard  
con profili nascosti  
approaching detail standard element  
with hidden profiles

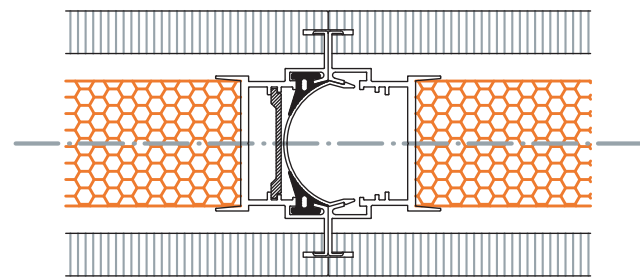

particolare accostamento modulo telescopico bicarrello con profili in vista e montante di arrivo  
 approaching detail telescopic double-track element with visible profiles on the final jamb

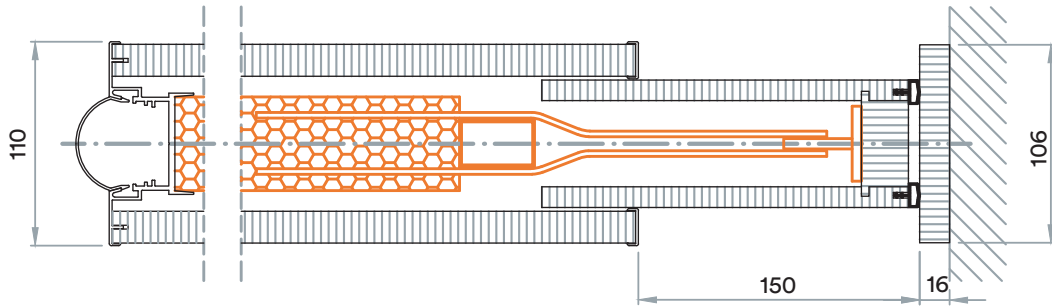

particolare accostamento modulo telescopico bicarrello con profili nascosti e montante di arrivo  
 approaching detail telescopic double-track element with hidden profiles on the final jamb

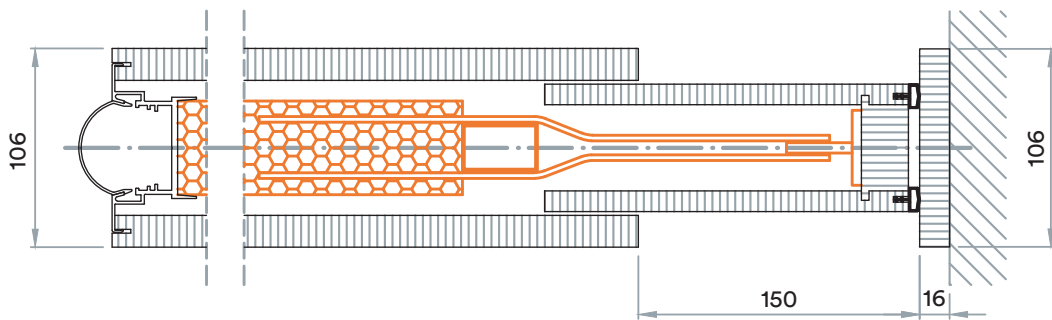

particolare accostamento modulo telescopico monocarrello con profili in vista e montante di arrivo  
 approaching detail telescopic mono-track element with visible profiles on the final jamb

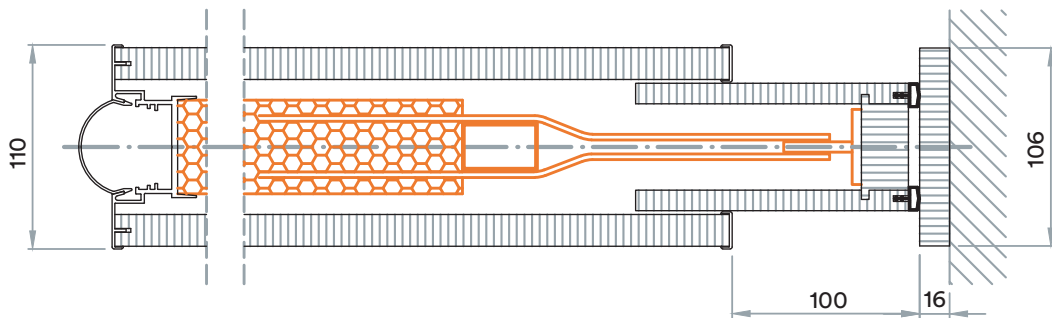

particolare accostamento modulo telescopico monocarrello con profili nascosti e montante di arrivo  
 approaching detail telescopic mono-track element with hidden profiles on the final jamb

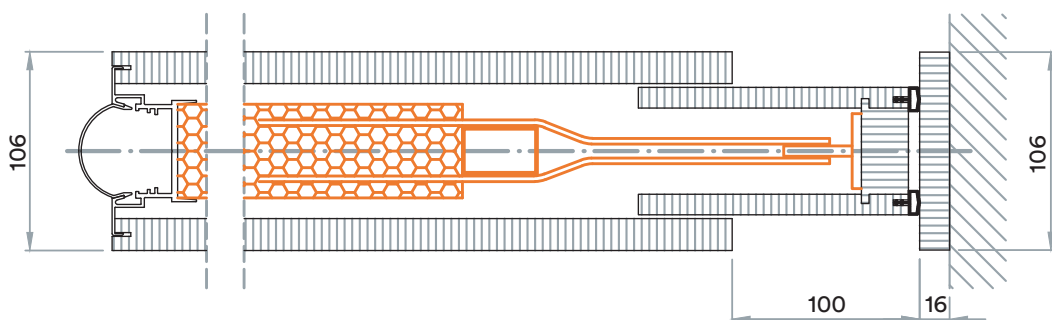

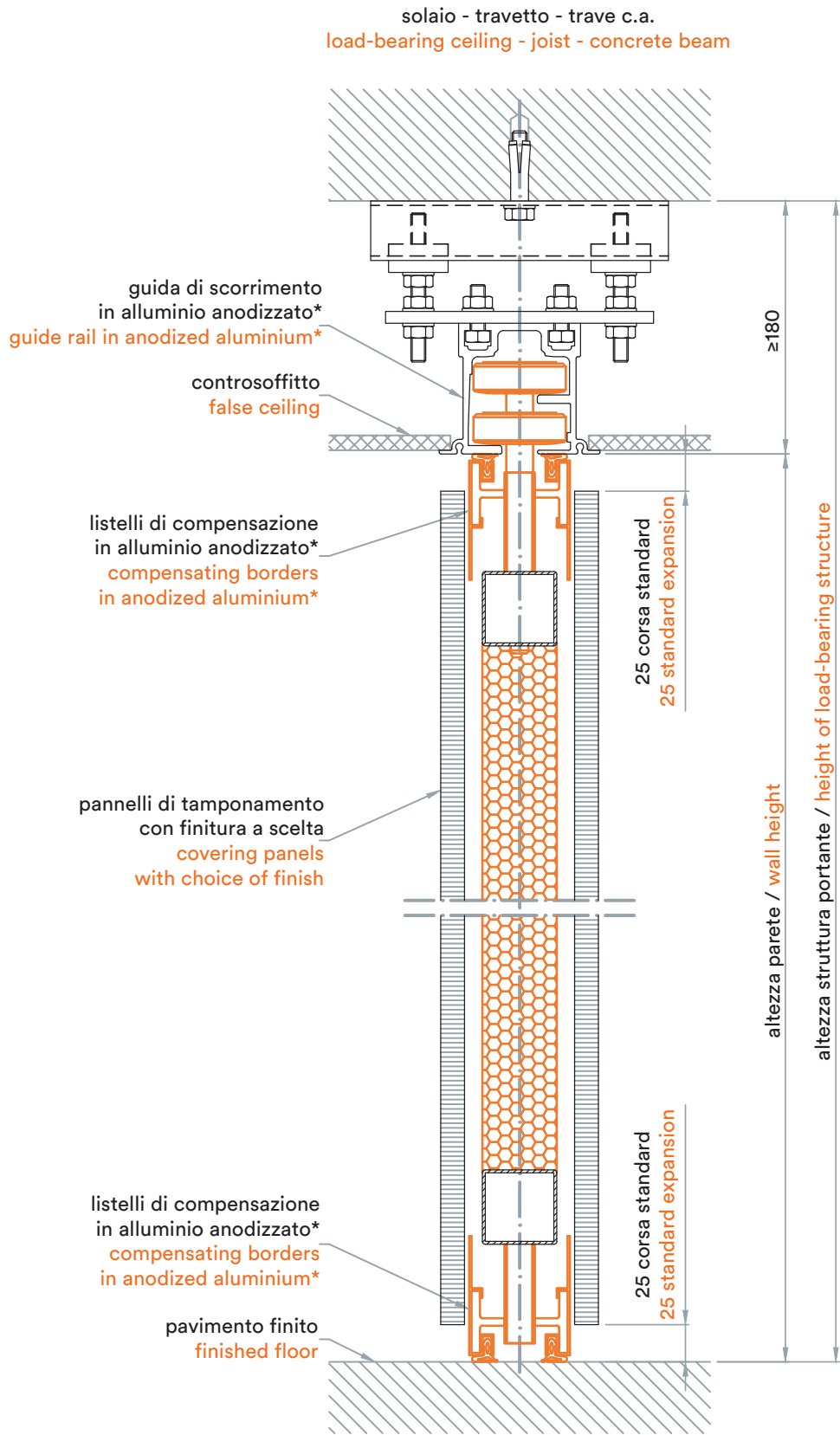



modello PMI	Rw=dB	peso kg/mq			
A 360	36	28	36	47	38
A 400	40	30	38	49	40
A 430	43	32	40	51	42
A 460	46	40	48	59	50
A 490	49	48	56	67	58
A 500	50	50	58	69	60
A 520	51,6	52	60	71	62
A 560	56	60	68	79	70
A 580	58,1	76	84	95	87
A REI 60-90	36-46	50	NO	NO	NO
caratteristiche moduli		semplice S	telescopico TC	porta semplice PS	porta doppia PD
spessore modulo con profilo nascosto	106 mm	106 mm	106 mm	106 mm	106 mm
spessore modulo con profilo in vista	110 mm	110 mm	110 mm	110 mm	110 mm
larghezza modulo*	da 700 mm a 1200 mm	da 700 mm a 1200 mm	1200 mm	2234 mm (2 moduli)	
altezza modulo*	a richiesta	a richiesta	minimo 2500 mm	minimo 2500 mm	
larghezza porta*	-	-	900 mm	1800 mm (2 ante)	
altezza porta*	-	-	2100 mm	2100 mm	
corsa compenso inferiore/superiore*	25 mm	25 mm	25 mm	25 mm	
corsa compenso laterale*	-	100 mm (monocarrello) 150 mm (bicarrello)	-	-	
meccanismo di bloccaggio	cinematismo a molla 1500 N	cinematismo a molla 1500 N	cinematismo a molla 1500 N	cinematismo a molla 1500 N	
movimentazione moduli**	manuale				
telaio***	acciaio decapato e profili in alluminio anodizzato colore argento				
pannelli di tamponamento	truciolare: CE 1121 CPD BB-0001 EN 13986 P2 classe E1, densità 750 kg/mc, spessore 16 mm reazione al fuoco: classe B-s1, d0				
classe di reazione al fuoco****	omologazione in classe di reazione al fuoco CL 1 (UNO)				
finitura superficiale*****	laminato HPL spessore 0,9 mm, CPL spessore 0,4 mm, melaminico, predisposizione per verniciatura successiva, impiallacciatura in legno, laccatura con colore RAL o trasparente, pelle, tessuto, moquette				
tipo di guida***	alluminio anodizzato colore argento				
adeguamento pareti in opera	in altezza $\pm$ 10 mm - in larghezza $\pm$ 30mm				
comportamento statico	parete autoportante non caricabile				

**note**

\* misure speciali su richiesta

\*\* manuale o semiautomatica

\*\*\* colori alluminio su richiesta

\*\*\*\* CL 0 (ZERO) su richiesta

\*\*\*\*\* finiture speciali su richiesta

**2.11 PMI**

PMI model	Rw=dB	weight kg/mq			
A 360	36	28	36	47	38
A 400	40	30	38	49	40
A 430	43	32	40	51	42
A 460	46	40	48	59	50
A 490	49	48	56	67	58
A 500	50	50	58	69	60
A 520	51,6	52	60	71	62
A 560	56	60	68	79	70
A 580	58,1	76	84	95	87
A REI 60-90	36-46	50	NO	NO	NO
elements' details	S standard	TC telescopic	PS door element	PD double door element	
element thickness with hidden profile	106 mm	106 mm	106 mm	106 mm	
element thickness with visible profile	110 mm	110 mm	110 mm	110 mm	
element width*	from 700 mm to 1200 mm	from 700 mm to 1200 mm	1200 mm	2234 mm (2 elements)	
element height*	on demand	on demand	minimum 2500 mm	minimum 2500 mm	
door width*	-	-	900 mm	1800 mm (2 doors)	
door height*	-	-	2100 mm	2100 mm	
expansion of lower/upper compensating border*	25 mm	25 mm	25 mm	25 mm	
expansion of side compensating border*	-	100 mm (mono-track) 150 mm (bi-track)	-	-	
operating system**	operating system with 1500 N spring	operating system with 1500 N spring	operating system with 1500 N spring	operating system with 1500 N spring	
element operating system**	manual				
frame***	coated steel and profiles in natural anodized aluminum				
panels	chipboard panel: CE 1121 CPD BB-0001 EN 13986 P2 class E1, density 750 kg/mc, thickness 16 mm reaction to fire: class B-s1, d0				
fire rating class****	omologation in reaction to fire class 1 (ONE)				
surface finishing *****	laminate HPL 0,9 mm thick, CPL 0,4 mm thick, melamine, suitable for eventual painting, wood veneers, RAL coloured or transparent lacquered, leather, fabric, moquette				
type of guide***	natural anodized aluminum				
walls adapting during installation	in height ± 10 mm - in width ± 30 mm				
structural stability	free standing non load-bearing wall				

**note**

\* special measurements on demand

\*\* manual or semiautomatic

\*\*\* aluminum colours on demand

\*\*\*\* CL 0 (ZERO) on demand

\*\*\*\*\* special surface finishing on demand

## PML Parete manovrabile light

Fornitura di n°  Pareti Manovrabili Light, omologate in Classe di reazione al fuoco 1 (UNO) dal Ministero degli Interni, costituite da elementi indipendenti, insonorizzati, azionabili singolarmente. Indice di isolamento acustico  $R_w=41$  dB, secondo le UNI EN ISO 140-2:2010 e UNI EN ISO 354:2003, prova accreditata ACCREDIA.

Larghezza parete:  cm Altezza parete tra pavimento finito e sotto guida  cm Altezza tra pavimento finito e struttura portante  cm Composte complessivamente da n°  elementi, più un montante iniziale e un montante finale di compensazione. Spessore degli elementi 70 mm.

### Sistema costruttivo:

Elementi con telaio costituito da profili di acciaio e profili di testata verticali maschio/femmina lega di alluminio 6060 secondo UNI EN 573 e UNI EN 755-2, anodizzato colore argento, spessore 15 micron. La rettilineità e la tenuta acustica, tra un elemento e l'altro, è assicurata da speciali guarnizioni magnetiche a profilo concavo/convesso di 26 mm di larghezza. Tenuta acustica tra il pavimento e la guida, per mezzo di soglie telescopiche in alluminio di colore argento, dotate di guarnizioni di gomma. Forza di spinta delle tele-scopiche di 1500 N, verso l'alto e il basso, per ogni elemento, scaricando parzialmente il peso della parete dalla struttura portante. Il movimento delle soglie, con corsa nominale di 20 mm cadauna, è fatto da un cinematismo articolato e una manovella estraibile, inseribile sul dorso di ogni singolo pannello. Sull'elemento telescopico, la manovella è inserita sulla parte frontale. Il meccanismo dell'elemento telescopico permette sia l'espansione delle soglie superiori e inferiori sia la fuoriuscita di 100 mm del compenso verticale, per tutta l'altezza dell'elemento modulare, con una forza di 1500 N, per la totale chiusura orizzontale e verticale della parete. I meccanismi di spinta sono dotati di molle per compensare eventuali assestamenti della struttura.

### Guide di scorrimento unicamente a soffitto:

In alluminio, lega EN – AW 6005 T6, anodizzata spessore 20 micron, 108 x 76 mm, con alette di sostegno di eventuale controsoffitto

o veletta. Ogni elemento è sospeso alle guide con 1 o 2 perni di supporto, in acciaio ad alta resistenza, di 10 mm di diametro inseriti in uno o due carrelli di scorrimento, del diametro di 50 mm in resina speciale antirumore, ad asse verticale con ingabbiati 2 cuscinetti radiali. I carrelli sono dotati di un dispositivo che ne garantisce lo scorrimento nell'asse della guida sulle deviazioni e incroci. Ogni elemento della parete è regolabile in altezza senza la necessità di rimuovere il controsoffitto. Il sistema di regolazione verticale del singolo elemento è indipendente dal perno di supporto; ciò consente un costante allineamento nel tempo della parete senza che si creino fuori asse verticali o orizzontali degli stessi. Il sistema di raccolta degli elementi è come nel disegno allegato. Fornitura di sistema di ribassamento guida fino a 40 cm tra guida e struttura portante.

### Sottostruttura di sostegno e forniture complementari:

Fornitura di sistema di ribassamento guida oltre i 40 cm dalla struttura portante.

Fornitura di trave/reticolare di sostegno della guida nel caso di struttura non portante.

Chiusura insonorizzante tra guide e soffitto portante in cartongesso come la parete.

Relazione di calcolo della struttura portante firmata da ingegnere abilitato.

### Elementi optional:

N°  elementi porta singola: 80 x 210 cm, larghezza elemento 110 cm, altezza minima elemento 255 cm

N°  porta singola con vetro

N°  porte fisse applicate a muro

N°  elementi ad angolo

N°  elementi a T

N°  elementi a croce

N°  elementi con vetro

La porta inserita nell'elemento, ha 2 cerniere nascoste e lo stesso spessore della parete. L'inserimento della manovella per il bloccaggio dell'elemento porta, avviene in un unico punto sul dorso dell'elemento. La porta è automaticamente bloccata nell'elemento, quando questo deve essere movimentato. Il compenso inferiore dell'elemento ha 2 perni che si inseriscono nelle due corrispondenti bussole, fissate a pavimento per garantire l'esatta posizione dello stesso.

### Pannelli di tamponamento e finiture superficiali:

Su ambedue i lati con pannelli truciolati, densità 750 Kg/mc, larghezza massima 120 cm, altezza fino a 300 cm, marcati CE, Classe di reazione al fuoco B-s1,d0, classe E1 (bassa emissione di formaldeide), spessore 16 mm per il mod. PML con accorgimenti insonorizzanti, fissati al telaio dell'elemento. In laminato standard CPL colore bianco , avorio , grigio , spessore 0,4 mm In laminato HPL spessore 0,9 mm , finitura serie colore  serie finto legno. Verniciati brillantezza 25 Gloss colore RAL , Pantone . Altra finitura campione . Rivestimento fornito dal cliente tipo .

### Versione speciale PML SA semiautomatica:

N.  pareti manovrabili insonorizzate modello PML SA con automatismo per il movimento di apertura e di chiusura dei compensi degli elementi contro il pavimento, la guida e il montante verticale fatto da un sistema mecatronico. La tensione di 24 Volt è attivata da un selettore a chiave e pulsante montato in prossimità dell'elemento telescopico.

### Service complementare:

Servizio di sopralluogo per rilievo quote di cantiere e progetto esecutivo compresi nel prezzo.

Trasporto, scarico a piè d'opera e montaggio della guida e della parete a regola d'arte .

**Prezzo complessivo IVA esclusa € \_\_\_\_\_**

## PML Light Movable Partition Wall

Supply of no.  Light Movable Partitions model ANAUNIA® PML , composed of independent sound-insulated elements, operated singly. Acoustic insulation index  $R_w=41$  dB, approved in conformity with UNI EN ISO 140-2:2010 and UNI EN ISO 354:2003, with an ACCREDIA certificate. Partition width  cm Height between finished floor and underside of guide  cm Height between finished floor and load-bearing structure  cm Total number of elements , plus an initial jamb and a final compensating buffer. Thickness of elements 70 mm.

### Construction details:

Elements composed of a steel frame with vertical tongue and groove profiles in aluminium alloy 6060 according to UNI EN 573 and UNI EN 755-2 standards, silver coloured and anodized to a thickness of 15 microns. Alignment and acoustic integrity between one element and the next is guaranteed by special magnetic tongue and groove seals 26 mm wide. Acoustic insulation between floor and guide is maintained by means of a silver-coloured telescopic border in aluminium with a rubber seal, applied to each element top and bottom. The telescopic mechanism has a thrust force of 1500 N towards top and bottom on each element, in this way partially relieving the load-bearing structure of the weight of the partition. The mechanism enabling each border to expand up to 20 mm is operated by an extractable handle to be inserted into the side of each panel. On the telescopic element the handle is inserted frontally. The telescopic element permits both the expansion of the upper and lower borders and the protrusion of up to 100 mm of a vertical compensating buffer for the whole height of the modular element, with a thrust force of 1500 N, so ensuring the total horizontal and vertical closure of the partition. The thrust mechanisms are equipped with springs to compensate for any eventual settling of the structure.

### Guides fixed solely to the ceiling:

In aluminium alloy EN-AW 6005 T6, anodized to a thickness of 20 microns, 108 x 76 mm, with winged supports for an eventual false ceiling or guide covering. Each element is suspended from the guides by 1 or 2 highly resistant steel supporting bolts of 10 mm in diameter which are inserted into one or two sliding trolleys 50 mm in diameter in a special noiseless resin. They are on a vertical axis and contain two radial ball-bearings. The trolleys are fitted with a special device which ensures smooth movement along the guide rail over deviations and intersections. Each element of the partition can be regulated in height without needing to remove the false ceiling. The system of vertical regulation of a single element is independent of the supporting bolt so it is possible to maintain, over time, a constant positioning of the partition without insurgence of any defective alignment horizontally or vertically. The element storage system is as shown on the attached technical drawing. A system of lowering the guide rail up to 40 cm between guide and load-bearing structure is supplied.

### Supporting structure and complementary items:

Supply of a system of lowering the guide rail over 40 cm from the load-bearing structure.

Supply of beam/lattice beam supporting the guide in the absence of a load-bearing structure.

Acoustic baffle between guide and load-bearing ceiling: in plasterboard, similar to partition.

Report on load-bearing structure calculations signed by an authorized engineer.

### Optionals:

No.  single-leaf door elements 80 x 210 cm, width of element 110 cm, minimum height of element 255 cm

No.  single-leaf doors with glass

No.  fixed doors hinged to room wall

No.  corner elements

No.  T-shaped elements

No.  cross-shaped elements

No.  elements with glass

Doors inserted into elements have the same thickness as the partition and two hidden hinges. The handle locking the door element into place is inserted into a single point on the side of the element. When the element is in movement the door is automatically blocked. The lower edge of the element has two bolts which fit into two corresponding sleeves fixed into the floor to guarantee exact positioning.

### External panelling and surface finishing:

On both sides with chipboard panels, density 750 Kg/mc, fixed on to the element frame, maximum width 120 cm height up to 300

cm and CE marking. Reaction to fire Class 1 (ONE), class E1 (low emission of formaldehyde), thickness 16 mm with sound-insulation.

In standard CPL laminate in white , ivory , grey , thickness 0.4 mm In HPL laminate thickness 0.9 mm , finished in colour series , imitation wood series . Brilliant paintwork 25 Gloss colour RAL , Pantone . Other finish sample . Covering material supplied by the client, type .

### Special version PML SA semi-automatic:

No.  movable walls PML SA model with automatic opening and closing movement of the compensating borders between floor, guide rail and vertical final jamb, operated by a mecatronic system. Tension of 24 Volts is activated by a selector with key and push button situated near the telescopic element.

### Complementary services:

Prices are inclusive of executive project.

Site inspection, transport and expert installation of the guide and wall provided on request.

3.1 Total price not inclusive of VAT € \_\_\_\_\_

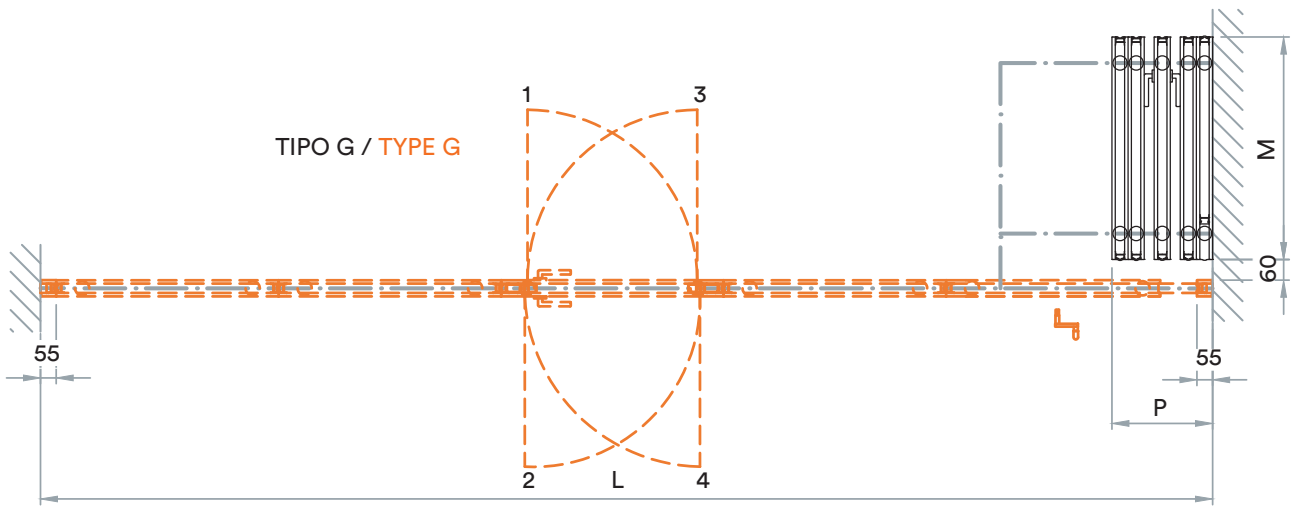
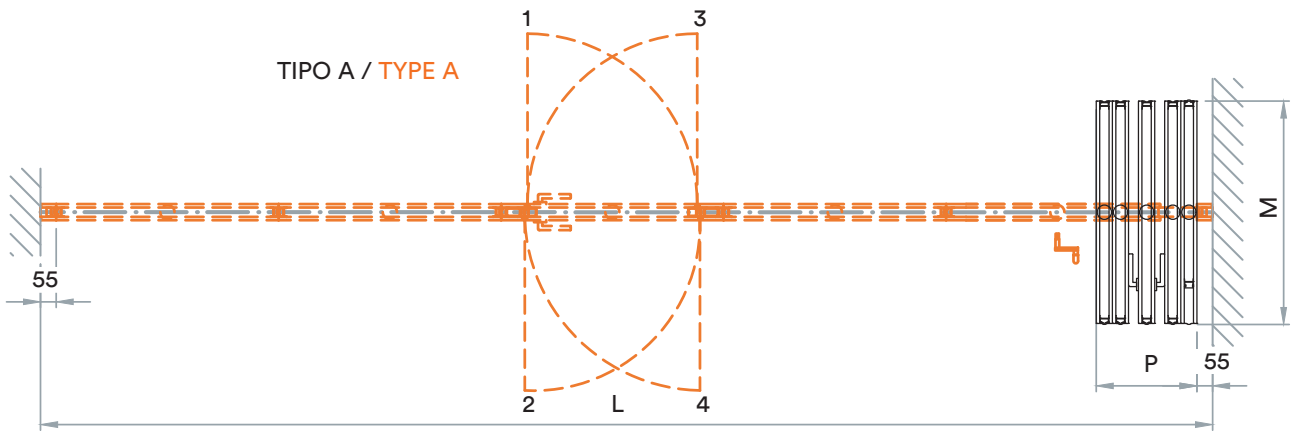

L = lunghezza parete / wall length  
 P = n° moduli x (70) mm + 80 mm per modulo porta  
 = no. of elements x (70) mm plus 80 mm for door element M  
 = larghezza moduli / module width

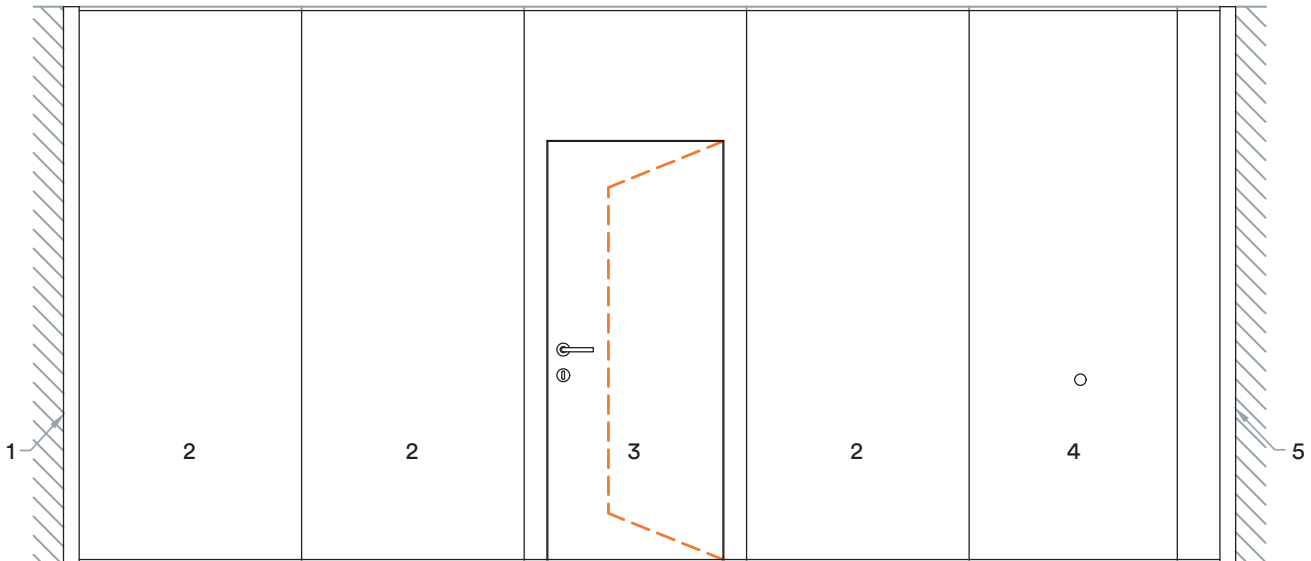

- 1 = montante di partenza / start jamb
- 2 = modulo semplice / standard element
- 3 = modulo porta / door element
- 4 = elemento telescopico / telescopic element
- 5 = montante di arrivo / final jamb

NOTA = oltre ai sistemi di raccolta indicati si possono utilizzare le tipologie indicate per la parete PMI  
 NOTE = in addition to the shown storage systems you can use the types listed for the PMI wall

solaio - travetto - trave c.a.  
load-bearing ceiling - joist - concrete beam

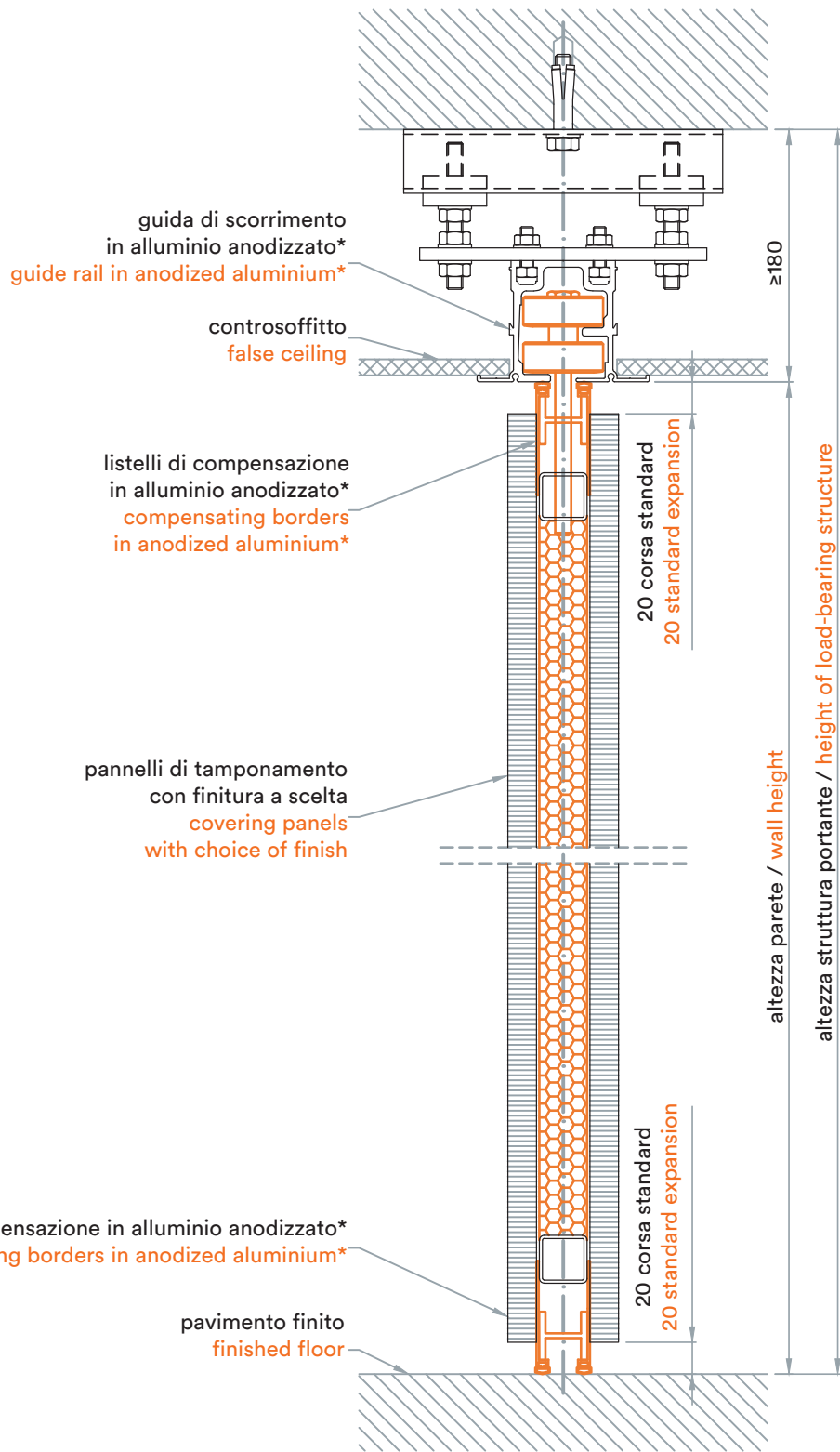

montante di partenza e arrivo  
initial and final jamb

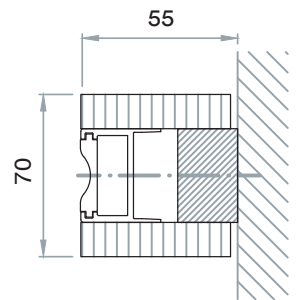

nodo con profili nascosti  
knot detail of hidden profiles

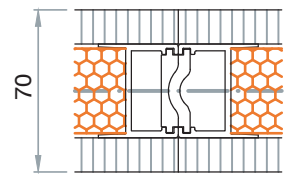

modello PML	Rw=dB	peso kg/mq		
PML	41	31	37	40
caratteristiche moduli	semplice S	telescopico TC	porta semplice PS	
spessore modulo con profilo nascosto	70 mm	70 mm	70 mm	
larghezza modulo*	da 700 mm a 1200 mm	da 700 mm a 1200 mm	1100 mm	
altezza modulo*	massimo 3000 mm	massimo 3000 mm	minimo 2600 mm	
larghezza porta*	-	-	800 mm	
altezza porta*	-	-	2100 mm	
corsa compenso inferiore/superiore*	20 mm	20 mm	20 mm	
corsa compenso laterale*	-	100 mm	-	
meccanismo di bloccaggio	cinematismo rototraslante	cinematismo a molla 1400 N	cinematismo a molla 1400 N	
movimentazione moduli**	manuale			
telaio***	profili in alluminio anodizzato colore argento			
pannelli di tamponamento	truciolare: CE 1121 CPD BB-0001 EN 13986 P2 classe E1, densità 750 kg/mc, spessore 16 mm reazione al fuoco: classe B-s1, d0			
classe di reazione al fuoco****	classe di reazione al fuoco CL 1 (UNO)			
finitura superficiale*****	laminato HPL spessore 0,9 mm, CPL spessore 0,4 mm, melaminico, predisposizione per verniciatura successiva, impiallacciatura in legno, laccatura con colore RAL o trasparente, pelle, tessuto, moquette			
tipo di guida***	alluminio anodizzato colore argento			
adeguamento	in altezza $\pm$ 5 mm - in larghezza $\pm$ 10mm			
pareti in opera				
comportamento statico	parete autoportante non caricabile			

**note**

\* misure speciali su richiesta

\*\* manuale o semiautomatica

\*\*\* colori alluminio su richiesta

\*\*\*\* CL 0 (ZERO) su richiesta

\*\*\*\*\* finiture speciali su richiesta

**3.4 PML**

PML model	Rw=dB	weight kg/mq		
PML	41	31	37	40
elements' details	S standard	TC telescopic	PS door element	
element thickness with hidden profile	70 mm	70 mm	70 mm	
element width*	from 700 mm to 1200 mm	from 700 mm to 1200 mm	1100 mm	
element height*	max 3000 mm	max 3000 mm	min 2600 mm	
door width*	-	-	800 mm	
door height*	-	-	2100 mm	
expansion of lower/upper compensating border*	20 mm	20 mm	20 mm	
expansion of side compensating border*	-	100 mm	-	
operating system**	rototranslating mechanism	operating system with 1400 N spring	operating system with 1400 N spring	
element operating system**	manual			
frame***	profiles in natural anodized aluminum			
panels	chipboard panel: CE 1121 CPD BB-0001 EN 13986 P2 class E1, density 750 kg/mc, thickness 16 mm reaction to fire: class B-s1, d0			
fire rating class****	omologation in reaction to fire class 1 (ONE)			
surface finishing *****	laminare HPL 0,9 mm thick, CPL 0,4 mm thick, melamine, suitable for eventual painting, wood veneers, RAL coloured or transparent lacquered, leather, fabric, moquette			
type of guide***	natural anodized aluminum			
walls adapting during installation	in height ±5 mm - in width ±10 mm			
structural stability	free standing non load-bearing wall			

**note**

- \* special measurements on demand
- \*\* manual or semiautomatic
- \*\* aluminum colours on demand
- \*\*\* CL 0 (ZERO) on demand
- \*\*\*\* special surface finishing on demand



## PMIV Parete manovrabile insonorizzata in vetro

Fornitura di n°  pareti Parete Manovrabile Insonorizzata in Vetro modello ANAUNIA® PMIV 400 costituita da elementi indipendenti, insonorizzati, azionabili singolarmente. Indice di isolamento acustico  $R_w=44$  dB, secondo le UNI EN ISO 140-2:2010 e UNI EN ISO 717-1:2007, prova eseguita presso un laboratorio accreditato ACCREDIA, utilizzando diverse tipologie di vetri incluso vetro camera di sicurezza di spessore da 6 a 33 mm.

Larghezza parete:  cm. Altezza parete tra pavimento finito e sotto guida  cm. Altezza tra pavimento finito e struttura portante  cm. Composte complessivamente da n°  elementi, più una battuta iniziale e un montante telescopico di compenso finale. Larghezza massima 110 cm, altezza fino a 350 cm. Spessore degli elementi 50 mm.

### Sistema costruttivo:

Elementi costituiti da vetri di sicurezza, spessore da 6 a 33 mm, inseriti con speciali guarnizioni in EPDM, in un telaio in lega di alluminio 6060 secondo UNI EN 573 e UNI EN 755-2, anodizzato spessore 15 micron, sezione 50 x 80 mm, sospesi alla guida di scorrimento di alluminio mediante perni in acciaio diametro 10 mm. La tenuta acustica tra il pavimento e la guida, si ottiene con soglie telescopiche, dotate di guarnizioni in gomma e/o feltro. Il movimento delle soglie, con corsa di 15 mm cadauna è fatto da un cinematismo, con manovella estraibile, inseribile sul dorso di ogni singolo pannello. La rettilineità e la tenuta acustica tra un elemento e l'altro è assicurata da speciali guarnizioni magnetiche a profilo concavo/convesso della larghezza di 26 mm.

### Guide di scorrimento unicamente a soffitto:

In alluminio, lega EN – AW 6005 T6, anodizzata spessore 20 micron, dimensioni 108 x 76 mm, con alette di sostegno di eventuale controsoffitto o veletta. Ogni elemento è sospeso alle guide con 2 perni di supporto, in acciaio, di 10 mm di diametro inseriti in due carrelli di scorrimento, del diametro di 50 mm in resina speciale, ad asse verticale con ingabbiati 2 cuscinetti a sfera. I carrelli sono dotati di un dispositivo che ne garantisce lo scorrimento nell'asse della guida. Ogni elemento è regolabile in altezza senza la necessità di manomettere la soffittatura. Il sistema di raccolta elementi è come nel disegno allegato. Fornitura di sistema di ribassamento guida fino a 40 cm tra guida e struttura portante.

### Sottostruttura di sostegno e forniture complementari:

Fornitura di sistema di ribassamento guida  pareti oltre i 40 cm dalla struttura portante.

Fornitura di trave/reticolare di sostegno della guida  pareti nel caso di struttura non portante.

Chiusura insonorizzante tra guide e soffitto portante  pareti in cartongesso  pareti come la parete.

Relazione di calcolo della struttura portante firmata da ingegnere abilitato  pareti.

### Tipologia di vetri:

Vetro di sicurezza temperato spessore da 6 a 12 mm. Vetro camera di sicurezza temperato spessore da 24 a 33 mm. Vetri speciali a richiesta o  pareti.

### Elementi optional:

N°  pareti porta singola dimensioni 80 x 210 cm con vetro. N°  pareti elementi con n.  pareti specchiature con vetro. L'elemento porta ha due perni con bussole che si inseriscono nel pavimento, una soglia in acciaio inox di 5 mm di spessore e ha il medesimo spessore della parete.

### Pannelli speciali:

Pannelli truciolari classe E1 (bassa emissione di formaldeide) spessore da 10 a 32 mm, con accorgimenti insonorizzanti, fissati al telaio dell'elemento. Classe di reazione al fuoco B.s1, d0. In laminato HPL spessore 0,9 mm (marca-tipo con giunte a 300 cm)  pareti. Con lacca trasparente o non tipo  , pareti RAL  , Pantone.

### Forniture complementari:

telaio verniciato a polveri nei colori  RAL,  Pantone.

### Versione speciale PMIV SA semiautomatica:

N°  pareti manovrabili insonorizzate in vetro modello PMIV SA con automatismo per il movimento di apertura e di chiusura dei compensi degli elementi contro il pavimento e la guida fatto da un sistema mecatronico. La tensione di 24 Volt è attivata da un selettore a chiave e pulsante montato in prossimità dell'elemento telescopico.

### Versione speciale PMIV ED tutto vetro:

N°  pareti manovrabili insonorizzata in vetro modello PMIV EDGE costituita da elementi indipendenti, insonorizzati, azionabili singolarmente. Elementi costituiti da vetri di sicurezza temperati, filo lucido, spessore da 6 mm, applicati esternamente ai telaio in alluminio.

### Service complementare:

Servizio di sopraluogo per rilievo quote di cantiere, progetto esecutivo compreso nel prezzo.

Trasporto scarico a piè d'opera e montaggio della guida e della parete a perfetta regola d'arte  pareti.

**4.0 Prezzo complessivo IVA esclusa € \_\_\_\_\_**

## PMIV Movable Sound-Insulated Glass Partitions

Supply of no.  movable sound-insulated glass partitions, model ANAUNIA® PMIV 400 composed of independent, sound-insulated elements singly operated. Level of acoustic insulation index,  $R_w=44$  dB, in conformity with UNI EN ISO 140-2:2010 and UNI EN ISO 717-1:2007 guaranteed by a test carried out at the ACCREDIA accredited laboratory, is achieved by various glazing options, including safety glass of thicknesses varying from 6 to 33 mm Partition width  cm. Height of partition between finished floor and underside of guide  cm. Height between finished floor and load-bearing structure  cm. Composed of a total of  elements plus an initial jamb and a final compensating telescopic buffer. Maximum width 110 cm height up to 350 cm. Thickness of elements 50 mm.

### Construction details:

Elements in safety glass 33 mm in thickness inserted into a special EPDM seal, in a frame of aluminium 6060 in conformity with UNI EN 573 and UNI EN755-2, anodized to a thickness of 15 microns, section 50 x 80 mm suspended on an aluminium guide rail by means of steel bolts having a 10 mm diameter. Acoustic insulation between floor and guide rail is obtained by means of a telescopic border applied to each element top and bottom, with a rubber and/or felt seal, which can be adjusted up to 15 mm by means of a mechanism activated by an extractable handle to be inserted into the side of each panel. Alignment and acoustic insulation between one element and the next are maintained by special magnetic seals along a tongue-and-groove profile 26 mm wide.

### Guides fixed solely to the ceiling:

In aluminium alloy EN – AW 6005 T6, anodized to a thickness of 20 microns, dimensions 108 x 76 mm with winged supports for an eventual false ceiling or guide covering. Each element is suspended from the guide rail by 2 steel bolts 10 mm in diameter. Inserted into two trolleys 50 mm in diameter made from a special resin. They have a vertical axis and contain two ball-bearings. The trolleys are fitted with a device which guarantees smooth movement along the guide. Each element can be regulated in height without any need for alterations to the ceiling. The storage system is as shown on the attached technical drawing. A system of lowering the guide rail up to 40 cm from the load-bearing structure is supplied.

### Supporting structure and supply of complementary items:

Supply of system lowering the guide rail  to over 40 cm from the load-bearing structure.  
Supply of beam/lattice beam to support the guide  in the absence of a load-bearing structure.  
Acoustic baffle between guide and load-bearing ceiling:  in plasterboard,  similar to partition.  
Report on load-bearing structure calculations signed by an authorized engineer .

### Type of glass:

Tempered safety glass 6 to 12 mm in thickness. Tempered structural safety glass 24 to 3 mm in thickness. Other special glass types available on request.

### Optionals:

No.  single leaf door with glass 80 x 210 cm in dimensions. No.  elements with no.  mirrored panels in glass. The door element has the same thickness as the partition and is supplied complete with two bolts in stainless steel for fixing into the floor (sleeve supplied) and a threshold in stainless steel 5 mm thick.

### Special panels:

Chipboard panel class E1 (low emission of formaldehyde) 10 to 32 mm thick, with sound insulation, fixed on to the element frame. Fire reaction class B.s1, d0. In HPL laminate 0.9 mm in thickness (brand type joined every 300 cm). With transparent lacquer or not type , RAL , Pantone.

### Complementary choices:

Powder-coated frame in RAL colours , Pantone colours .

### Special version PMIV SA semi-automatic:

No.  movable sound-insulated glass partitions PMIV SA model, with automatic opening and closing movement of the compensating borders between floor and guide rail operated by a mecatronic system. Tension of 24 Volts is activated by a selector with key and push button situated near the telescopic element.

### Special version PMIV ED FULL GLASS semi-automatic:

No.  movable sound-insulated glass partitions PMIV ED model, composed of independent, elements singly operated. Elements made of tempered safety glass, polished wire, 6 mm thick, applied externally to the aluminum frame.

### Complementary services:

Prices are inclusive of executive project.

Site inspection, transport and expert installation of the guide and wall provided on request .

## 4.1 Total price not inclusive of VAT € \_\_\_\_\_

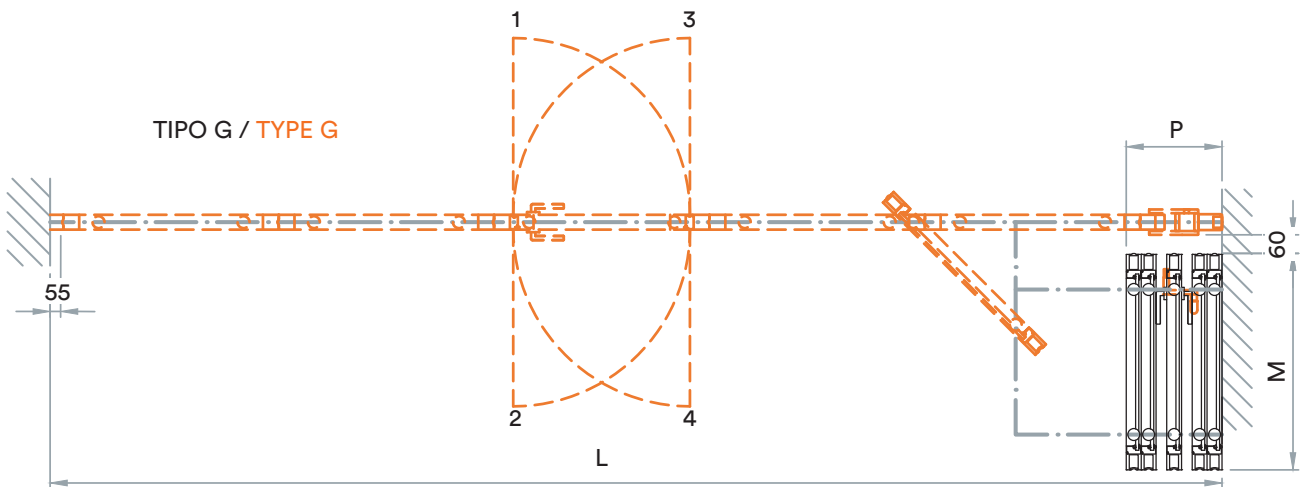
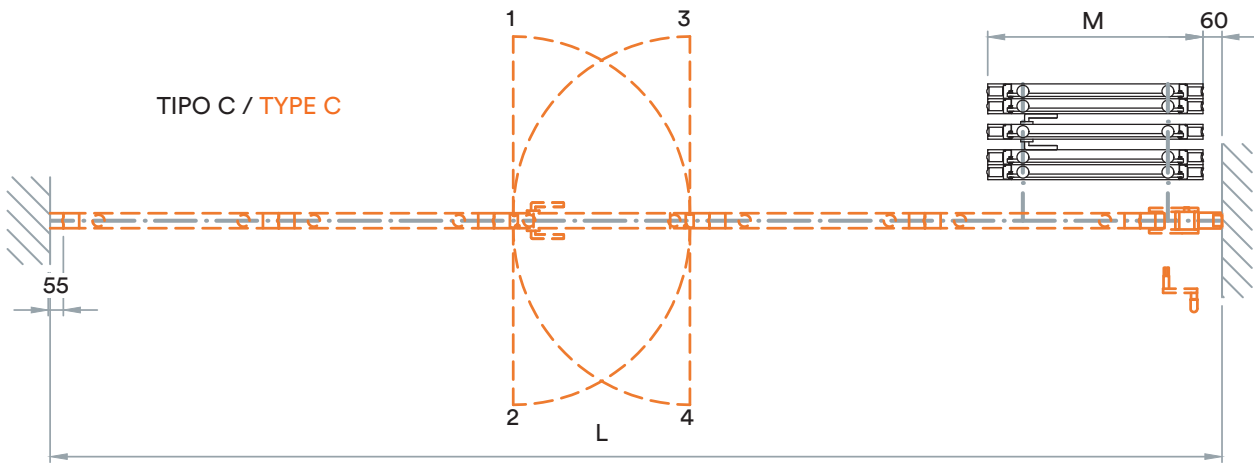

L = lunghezza parete / wall length

P = n° moduli x (58-72) mm + 80 mm per modulo porta / no. of elements x (58-72) mm plus 80 mm for door element

M = larghezza moduli / module width

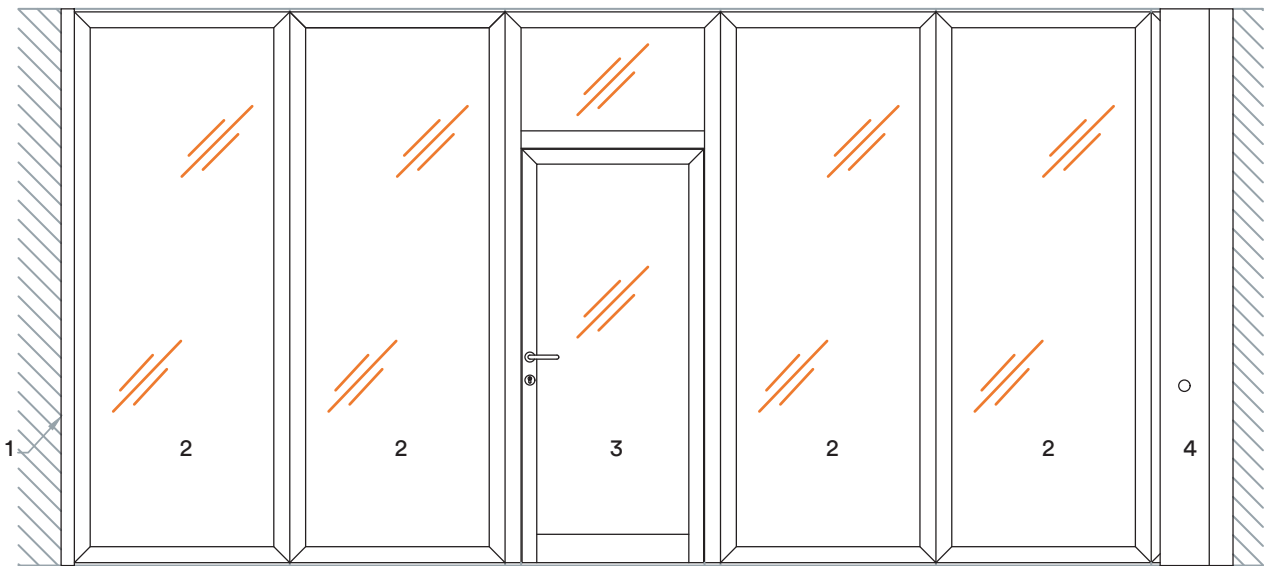

1 = montante di partenza / start jamb

2 = modulo semplice / standard element

3 = modulo porta / door element

4 = montante di arrivo telescopico / final telescopic jamb

NOTA = oltre ai sistemi di raccolta indicati si possono utilizzare le tipologie indicate per la parete PMI

NOTE = in addition to the shown storage systems you can use the types listed for the PMI wall

solaio - travetto - trave c.a.  
load-bearing ceiling - joist - concrete beam

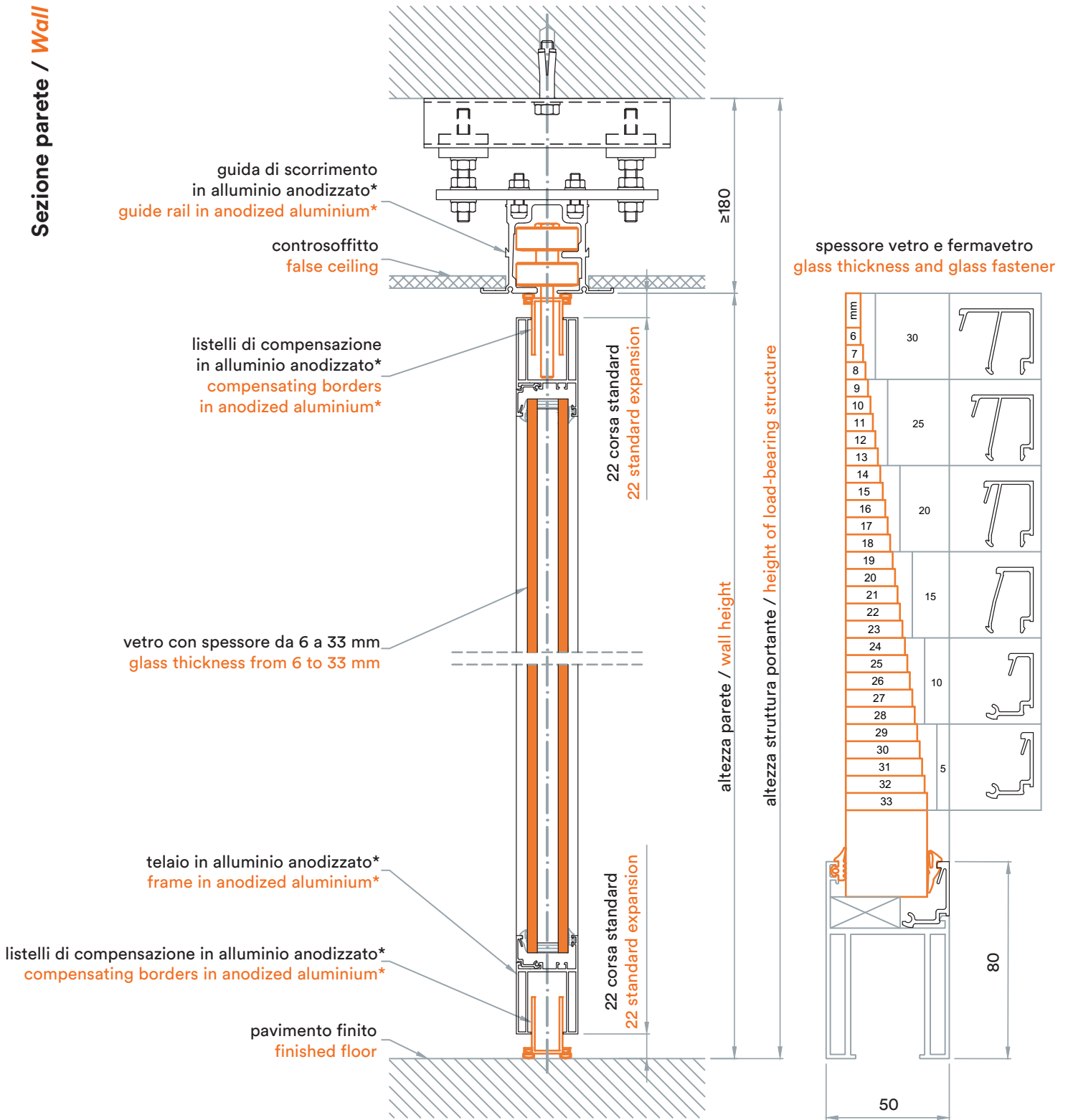

TIPO C / TYPE C

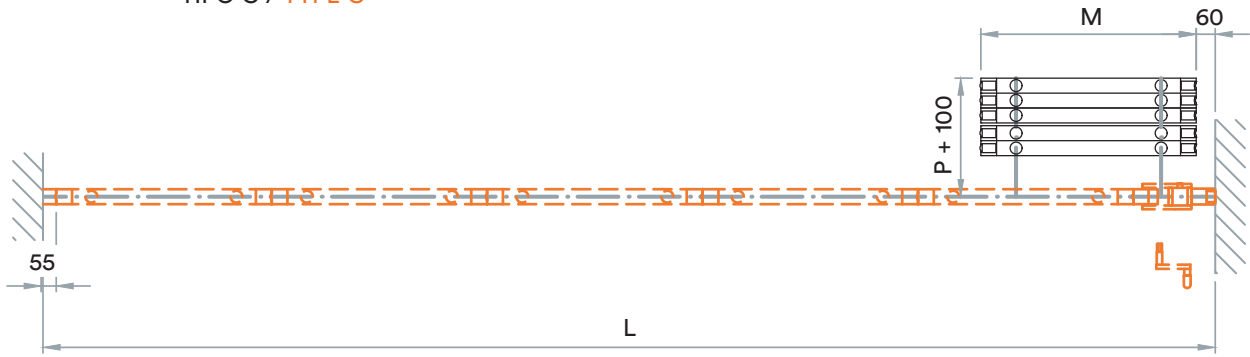

TIPO G / TYPE G

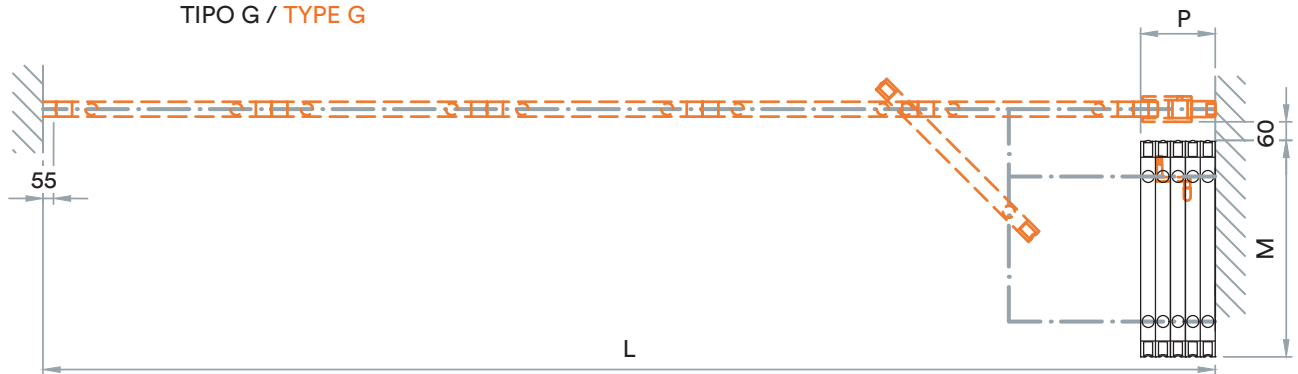

L = lunghezza parete / wall length  
 P = n° moduli x 69 mm / no. of elements x 69 mm  
 M = larghezza moduli / module width

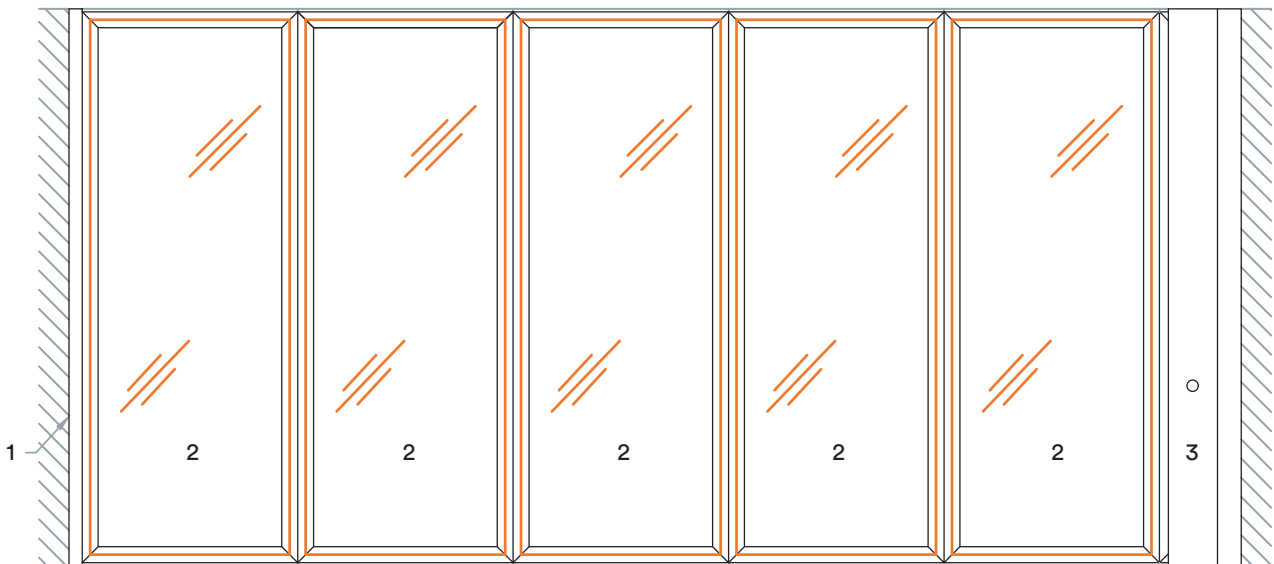

1 = montante di partenza / start jamb  
 2 = modulo semplice / standard element  
 3 = montante di arrivo telescopico / final telescopic jamb

NOTA = oltre ai sistemi di raccolta indicati si possono utilizzare le tipologie indicate per la parete PMI  
 NOTE = in addition to the shown storage systems you can use the types listed for the PMI wall

**EDGE sezione parete / EDGE wall section**

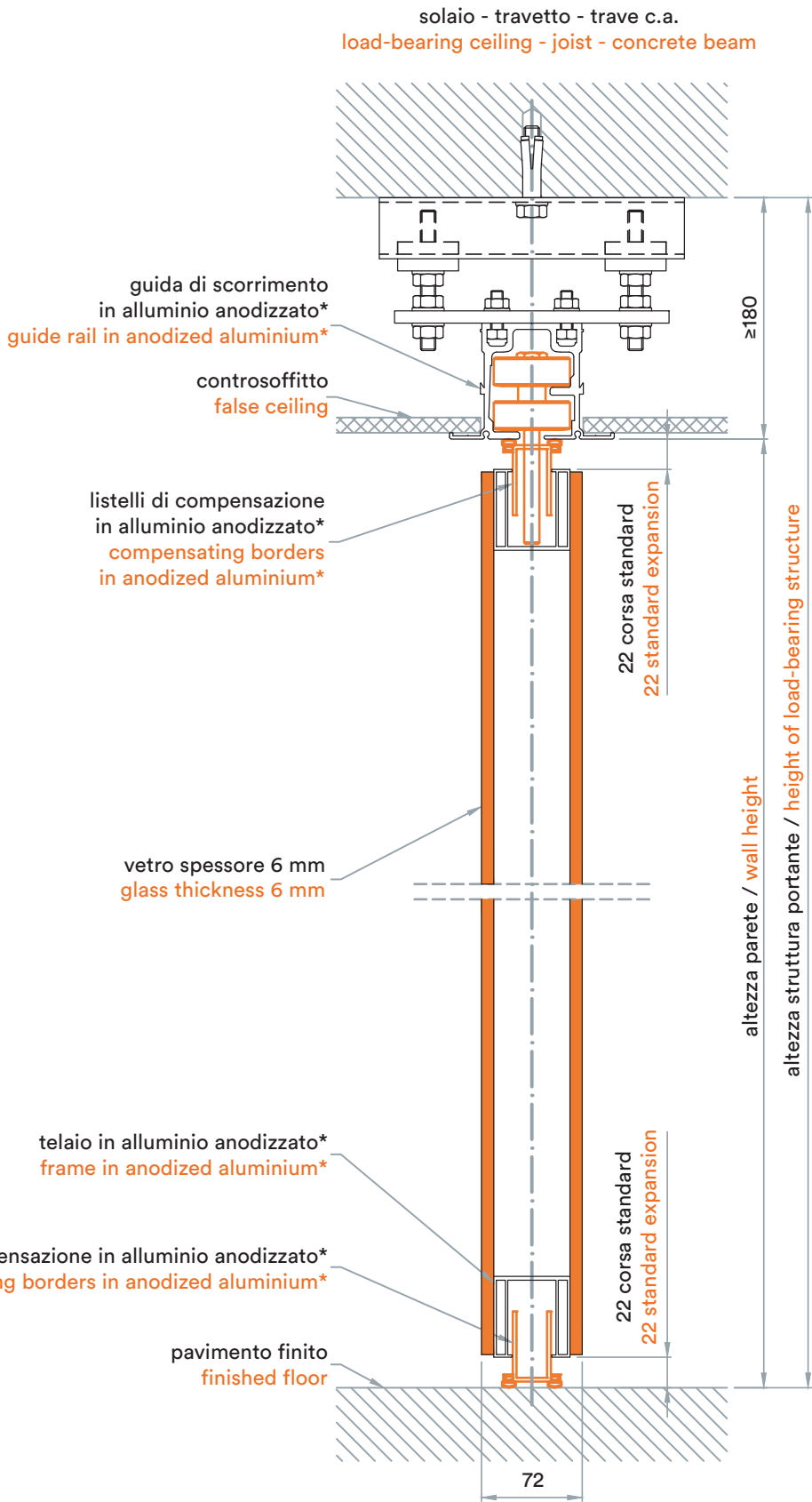

## PMITT Parete manovrabile insonorizzata per esterni

Fornitura di n°  Parete Manovrabile Insonorizzata a Taglio Termico modello ANAUNIA® PMITT che soddisfa i requisiti della norma armonizzata EN 14351-1:2010 (sistema di attestazione 3), costituita da elementi insonorizzati acusticamente e termicamente, azionabili singolarmente.

Larghezza parete:  cm. Altezza parete tra pavimento finito e sotto guida  cm. Altezza tra pavimento finito e struttura portante  cm.

Composte complessivamente da n°  elementi, più una battuta iniziale e un montante telescopico di compenso finale. Larghezza massima elemento 110 cm, altezza fino a 300 cm. Spessore degli elementi 72 mm. Prestazione acustica  $R_w=43$  dB, certificato secondo le UNI EN ISO 140-3:2006, UNI EN ISO 717-1:2007 E UNI EN 14351-1:2006. Trasmittanza termica  $U=1,60$  W/mq.K o inferiore a seconda della tipologia di vetro, in conformità a UNI EN ISO 10077-1:2007, UNI EN ISO 10077-2:2004 E UNI EN 14351-1:2006.

Resistenza al carico del vento Classe C2.

Permeabilità all'aria Classe 3.

Rilascio di sostanze pericolose (assente).

Dichiarazione di prestazione secondo regolamento della UE 305/2011 in conformità alla Norma EN 14351-1:2006 E A1:2010.

### Sistema costruttivo:

Elementi costituiti da vetro camera di sicurezza spessore da 19 a 53 mm (vedi scheda 5.2.1), inseriti con speciali guarnizioni in EPDM, in un telaio in lega di alluminio 6060 secondo UNI EN 573 e UNI EN 755-2, anodizzato spessore 15 micron, sezione 72 x 97 mm, sospesi alla guida di scorrimento di alluminio mediante perni in acciaio diametro 10 mm. La tenuta acustica tra il pavimento e la guida, si ottiene con soglie telescopiche, dotate di guarnizioni in EPDM. Il movimento delle soglie, con corsa di 20 mm cadauna è fatto da un dispositivo meccanico a manovella estraibile, inseribile sul dorso di ogni singolo pannello. La rettilineità e la tenuta termica/acustica tra un elemento e l'altro è assicurata da speciali guarnizioni in PVC e magnetiche a profilo concavo/convesso della larghezza di 26 mm.

### Guide di scorrimento unicamente a soffitto:

In alluminio, lega EN – AW 6005 T6, anodizzata spessore 20 micron, dimensioni 108 x 76 mm, con alette di sostegno di eventuale controsoffitto o veletta. Ogni elemento è sospeso alle guide con 2 perni di supporto, in acciaio, di 10 mm di diametro inseriti in due carrelli di scorrimento, del diametro di 50 mm in resina speciale, ad asse verticale con ingabbiati 2 cuscinetti a sfera. I carrelli sono dotati di un dispositivo che ne garantisce lo scorrimento nell'asse della guida. Ogni elemento è regolabile in altezza senza la necessità di manomettere la soffittatura. Il sistema di raccolta elementi è come nel disegno allegato. Fornitura di sistema di ribassamento guida fino a 40 cm tra guida e struttura portante.

### Sottostruttura di sostegno e forniture complementari:

Fornitura di sistema di ribassamento guida  oltre i 40 cm dalla struttura portante.

Fornitura di trave/reticolare di sostegno della guida  nel caso di struttura non portante.

Chiusura insonorizzante tra guide e soffitto portante  in cartongesso  come la parete.

Relazione di calcolo della struttura portante firmata da ingegnere abilitato .

### Tipologia di vetri:

Vetro camera di sicurezza temperato spessore da 19 a 53 mm a seconda delle prestazioni acustiche e termiche richieste.

Vetri speciali a richiesta.

Altro: .

### Elementi optional:

N°  porta-finestra pedonale dimensioni 80 x 210 cm con vetro.

Le porte con funzione di anta-ribalta hanno il medesimo spessore degli elementi.

N°  elementi con n°  specchiature con vetro.

### Forniture complementari:

Telaio verniciato a polveri nei colori  Pantone.

### Service complementare:

Servizio di sopraluogo per rilievo quote di cantiere, progetto esecutivo compreso nel prezzo.

Trasporto scarico a piè d'opera e montaggio della guida e della parete a perfetta regola d'arte .

Prezzo complessivo IVA esclusa € \_\_\_\_\_



**PMITT Movable Sound-Insulated Wall for external use**

Supply of no.  Movable Walls with Acoustic and Thermal Insulation ANAUNIA® model PMITT in conformity with the EN 1435-1:2010 standard (certification level 3), composed of elements acoustically and thermally insulated which can be operated singly. Width of wall:  cm Height of wall between finished floor and underside of guide  cm. Height between finished floor and load-bearing structure  cm. Composed of a total of  elements, plus an initial jamb and a final compensating telescopic buffer. Maximum width of element 110 cm height up to 300 cm.

Thickness of elements 72 cm. Acoustic performance  $R_w=43$  dB, certified in conformity with UNI EN ISO140-3:2006, UNI EN ISO 717-1:2007 E UNI EN 1435-1:2006. Thermal transfer coefficient  $U=1.60$  W/mqK or less according to the type of glass used, in conformity with UNI EN ISO 10077-1:2007, UNI EN ISO 10077-2: 2004, E UNI EN 14351-1:2006.

Wind resistance Class C2.

Air-proofing Class 3.

Emission of dangerous substances (absent).

Declaration of execution in accordance with the EU regulation 305/2011 in conformity with Law EN 14351-1:2006 E A1:2010.

**Construction details:**

Elements in safety structural glass of thicknesses from 19 to 53 mm (see attached technical drawing), inserted into a special EPDM seal, in a frame of aluminium alloy 6060 in conformity with UNI EN 573 and UNI EN 755-2, anodized to a thickness of 15 microns, section 72 x 97 mm suspended on an aluminium guide rail by means of steel bolts 10 mm in diameter. Acoustic insulation between floor and guide is obtained by means of a telescopic border applied to each element top and bottom with a EPDM seal. It can be adjusted up to 20 mm by means of a mechanical device with an extractable handle to be inserted into the side of each panel. Alignment and thermal/acoustic insulation between one element and the next are maintained by special magnetic seals in PVC along a tongue-and-groove profile 26 mm wide.

**Guides fixed solely to the ceiling:**

In aluminium, alloy EN – AVV 6005 T6, anodized to a thickness of 20 microns, dimensions 108 x 76 mm with winged supports for an eventual false ceiling or guide covering. Each element is suspended from the guide rail by means of two steel supporting bolts 10 mm in diameter inserted into two trolleys 50 mm in diameter in special resin. They have a vertical axis and contain two ball-bearings. The trolleys are fitted with a device which guarantees smooth movement along the guide. Each element can be regulated in height without any need for alterations to the ceiling. Elements are stored as shown on the attached technical drawing. A system for lowering the guide rail up to 40 cm from the load-bearing structure is supplied.

**Supporting structure and supply of complementary items:**

Supply of system of lowering the guide rail  over 40 cm from the load-bearing structure. Supply of beam/lattice beam to support the guide rail in the absence of a load-bearing structure. Acoustic insulation between guide and load-bearing ceiling: in plasterboard , similar to wall . Report on load-bearing structure calculations signed by an authorized engineer.

**Type of glass:**

Tempered structural safety glass of thicknesses from 19 to 53 mm according to the level of thermal and acoustic insulation required. Special glass types available on request.

**Other:** .

**Optionals:**

No.  glass access doors dimensions 80 x 210 cm.

Drop leaf doors have the same thickness as the elements.

No.  elements with no.  mirrored panels in glass.

**Complementary choices:**

Powder-coated frame in Pantone colours .

**Complementary services:**

Prices are inclusive of executive project.

Site inspection, transport and expert installation of the guide and wall provided on request.

**Total price not inclusive of VAT € \_\_\_\_\_**





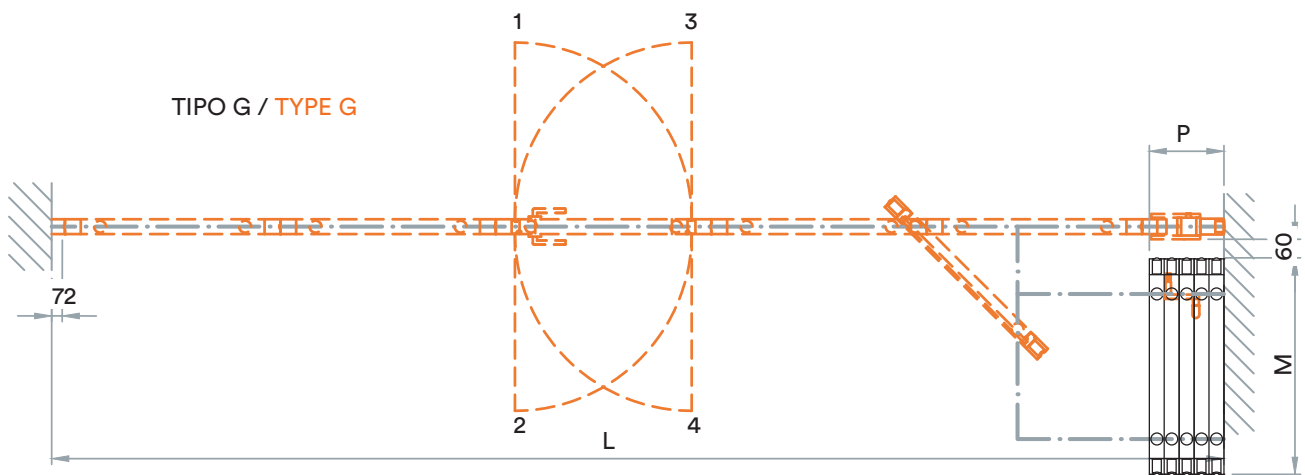
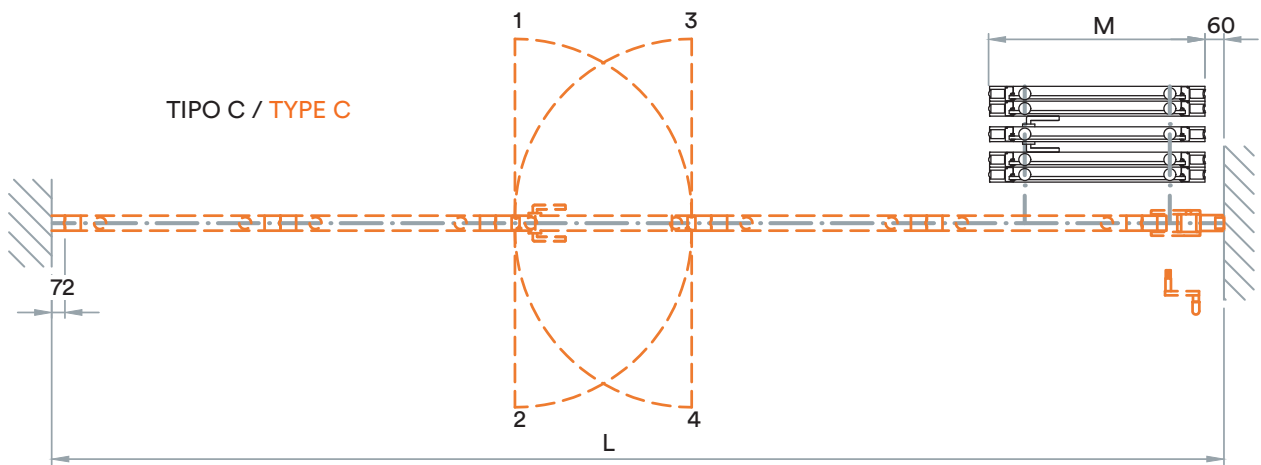

L = lunghezza parete / wall length  
 P = n° moduli x 72 mm / no. of elements x 72 mm  
 M = larghezza moduli / module width

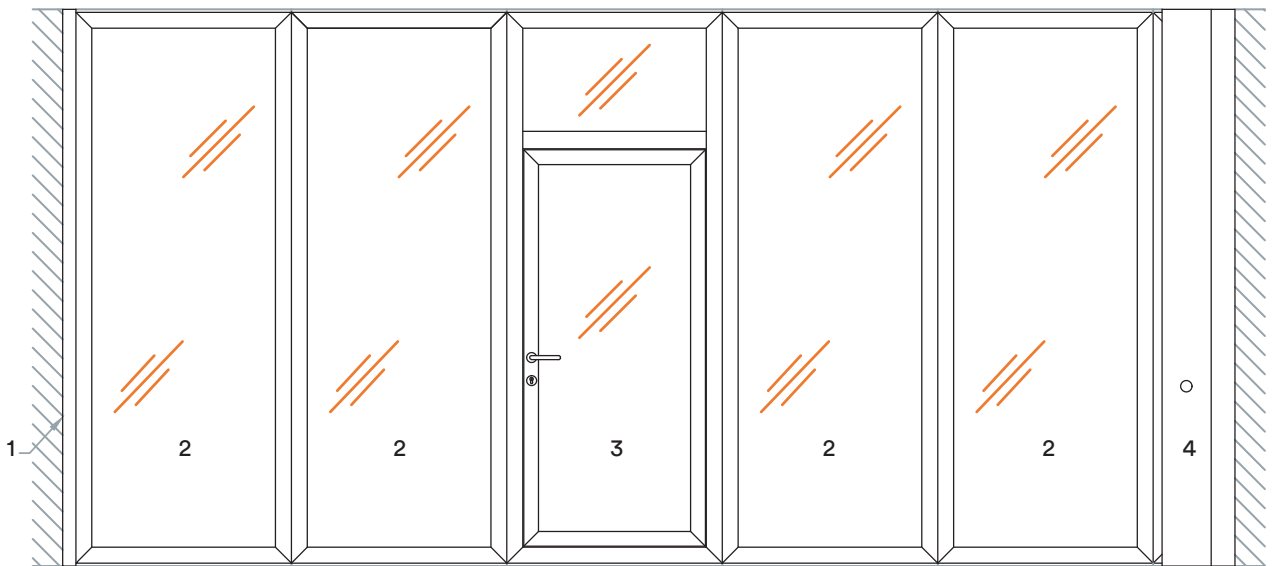

1 = montante di partenza / start jamb  
 2 = modulo semplice / standard element  
 3 = modulo porta pedonale / passage door element  
 4 = montante di arrivo telescopico / final telescopic jamb

NOTA = oltre ai sistemi di raccolta indicati si possono utilizzare le tipologie indicate per la parete PMI  
 NOTE = in addition to the shown storage systems you can use the types listed for the PMI wall

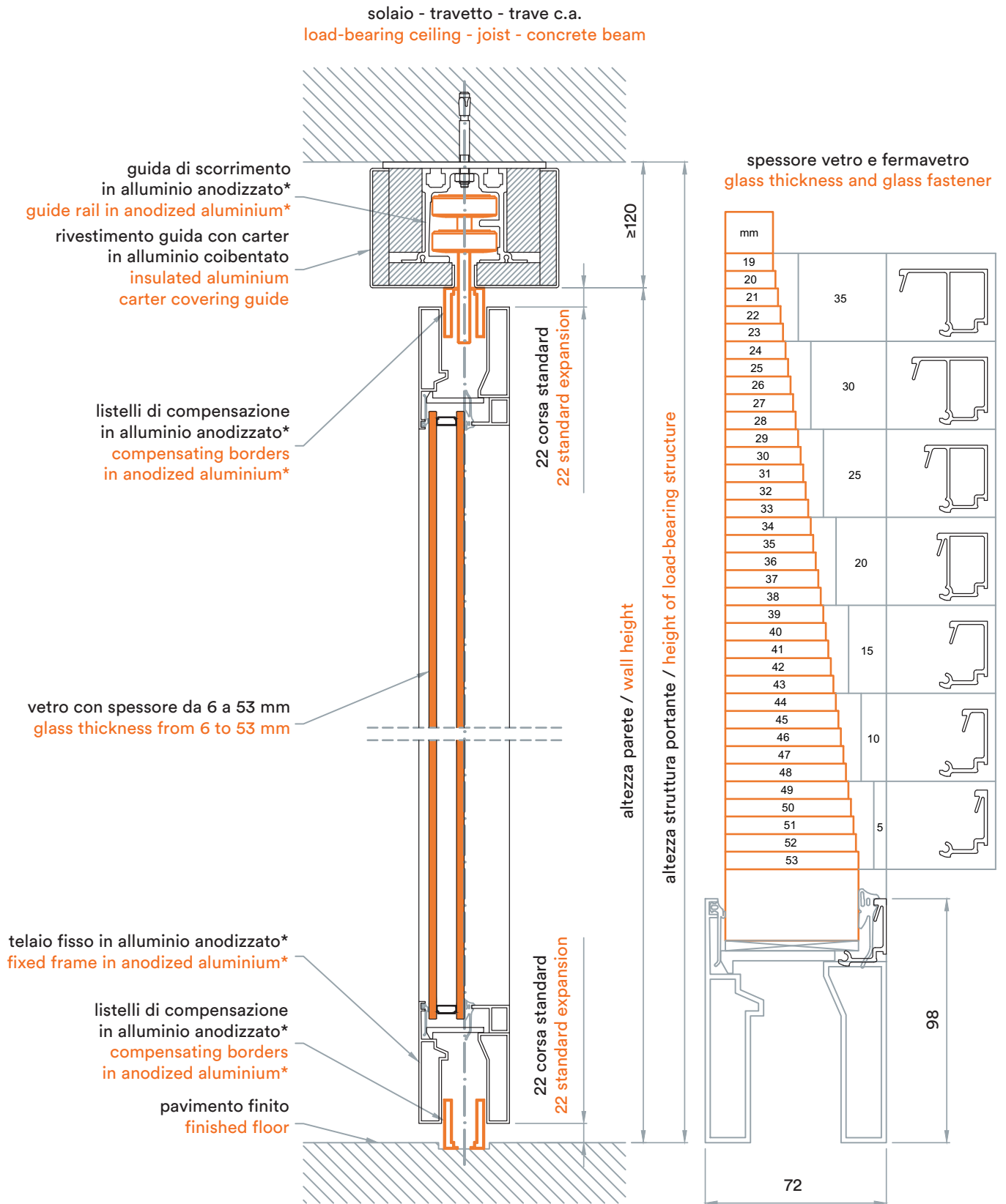

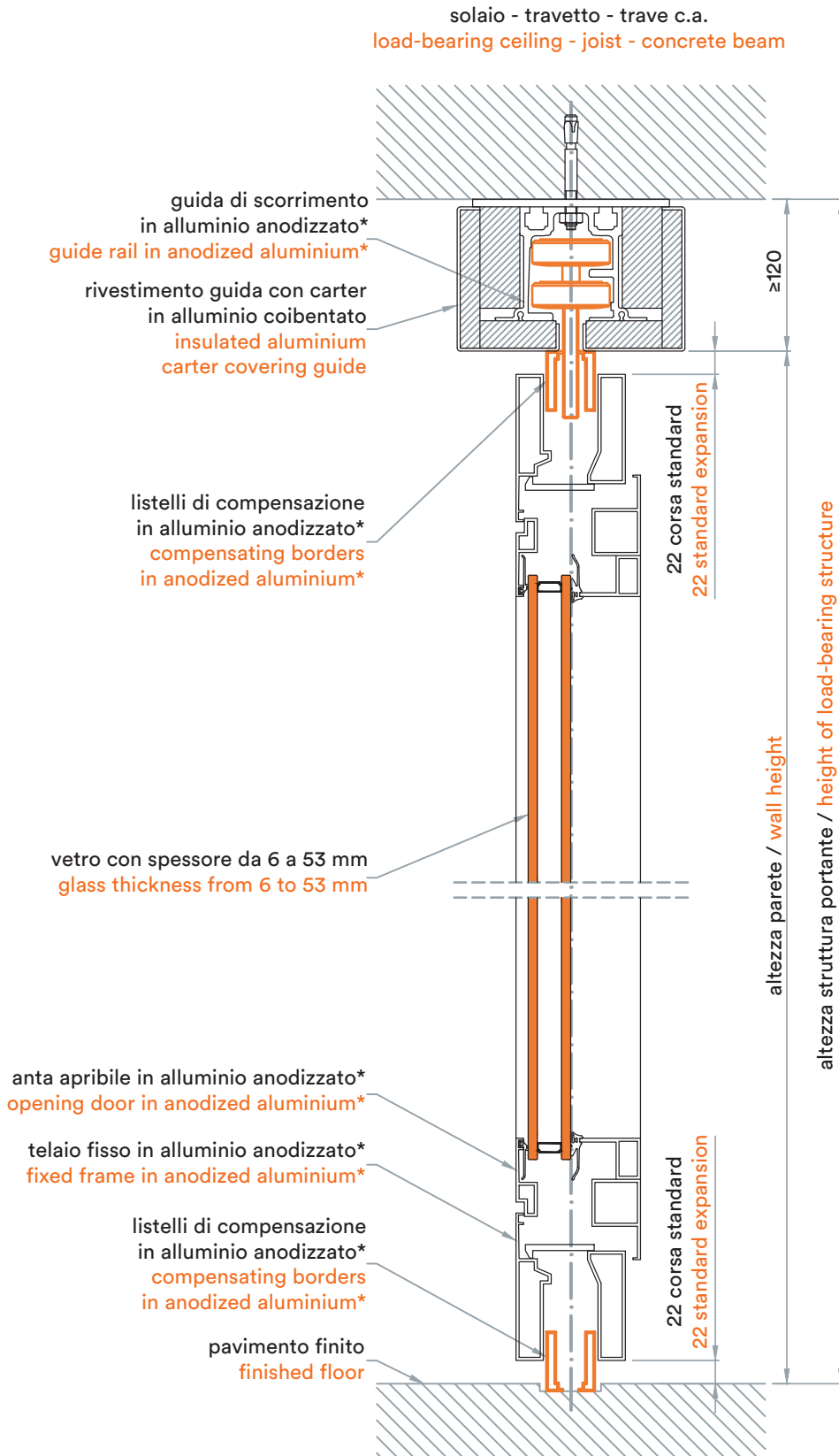

**PMC Parete manovrabile in vetro temperato**

Fornitura di n°  Pareti Manovrabili in vetro temperato, modello ANAUNIA® PMC100 , PMC120 , filo lucido, azionabile singolarmente, senza guida a pavimento. Larghezza parete:  cm. Altezza parete tra pavimento finito e sotto guida  cm. Altezza tra pavimento finito e struttura portante  cm. Spessore del vetro 10  mm, mod. PMC 100. Spessore 12  mm, mod. PMC 120. Composte complessivamente da n°  elementi, compresa la porta fissa con serratura e maniglia lato raccolta.

**Sistema costruttivo:**

Elementi di vetro float temperato dello spessore di 10 o 12 mm, con due morsetti in alluminio anodizzato argento naturale 15 micron, di 108 mm di altezza e di 44 mm di spessore, a tutta larghezza fissati alle estremità superiore e inferiore del vetro. Coppia di guarnizioni, nere, a spazzola superiori e inferiori. Posizionamento a pavimento di ciascun elemento con perno e bussola in acciaio inox. Larghezza massima dell'elemento 120 cm, altezza massima del vetro 350 cm.

**Guide di scorrimento unicamente a soffitto:**

In alluminio, lega EN – AW 6005 T6, anodizzata spessore 20 micron, dimensioni 108 x 88 mm con alette di sostegno di eventuale controsoffitto o veletta.

Ogni elemento è sospeso alle guide con 2 perni di supporto, in acciaio, di 12 mm di diametro inseriti in due carrelli di scorrimento, del diametro di 60 mm in resina speciale, ad asse verticale con ingabbiati 2 cuscinetti a sfera. I carrelli sono dotati di un dispositivo che ne garantisce lo scorrimento nell'asse della guida. Ogni elemento é regolabile in altezza senza la necessità di manomettere la soffittatura. Il sistema di raccolta elementi è come nel disegno allegato. Fornitura di sistema di ribassamento guida fino a 40 cm tra guida e struttura portante.

**Sottostruttura di sostegno e forniture complementari:**

Fornitura di sistema di ribassamento guida  oltre i 40 cm dalla struttura portante.

Fornitura di trave/reticolare di sostegno della guida  nel caso di struttura non portante.

Relazione di calcolo della struttura portante firmata da ingegnere abilitato .

**Tipologia di vetri:**

Vetri speciali a richiesta .

**Elementi optional:**

Porta scorrevole manovrabile con maniglia.

Maniglia in acciaio inox .

Maniglione antipanico in acciaio inox.

Pellicola adesiva come da disegno allegato.

**Service complementare:**

Servizio di sopraluogo per rilievo quote di cantiere, progetto esecutivo compreso nel prezzo.

Trasporto scarico a piè d'opera e montaggio della guida e della parete a perfetta regola d'arte .

**Prezzo complessivo IVA esclusa € \_\_\_\_\_**

## Movable Tempered Glass Partitions PMC

Supply of no.  movable partitions in tempered glass, model ANAUNIA ® PMC100 , PMC120 , polished-edged, singly operated and without floor guide. Partition width  cm. Height of partition between finished floor and underside of guide  cm. Height between finished floor and load-bearing structure  cm. Thickness of glass 10  mm, mod. PMC100 and 12  mm mod. PMC 120. Composed of a total of  elements, including a door with locked and handle on on the storage side.

### Construction details:

Elements in float tempered glass 10 or 12 mm in thickness, edges covered top and bottom by two aluminium strips left silver and anodized to a thickness of 15 microns, 108 mm high and 44 mm thick, running along the whole width of the panel. Couple of black-fringed upper and lower seals. Each element is locked into position on the floor by means of a bolt and sleeve in stainless steel. Maximum width of element: 120 cm; maximum height of glass: 350 cm.

### Guides fixed solely to the ceiling:

In aluminium alloy EN – AW 6005 T6, anodized to a thickness of 20 microns, dimensions 108 x 88 mm with winged supports for an eventual false ceiling or guide covering. Each element is suspended from the guide rail by 2 steel lug bolts 12 mm in diameter inserted into two trolleys 60 mm in diameter made from a special resin. They have a vertical axis. The trolleys are fitted with a device which guarantees smooth movement along the guide. Each element can be regulated in height without any need for alterations to the ceiling. Elements are stored as shown on the attached technical drawing. A system of lowering the guide rail up to 40 cm from the load-bearing structure is supplied.

### Supporting structure and supply of complementary items:

Supply of system lowering the guide rail up to 40 cm from the load-bearing structure.

Supply of beam/lattice beam to support the guide  in the absence of a load-bearing structure.

Report on load-bearing structure calculations signed by an authorized engineer .

### Type of glass:

Special glass types available on request .

### Optionals:

Sliding movable door 180° with locked, handle and closer.

Handle in stainless steel .

Anti-panic push bar in stainless steel.

Adhesive decoration film as in the attached drawing.

### Complementary services:

Prices are inclusive of executive project.

Site inspection, transport and expert installation of the guide and wall provided on request.

**Total price not inclusive of VAT €** \_\_\_\_\_

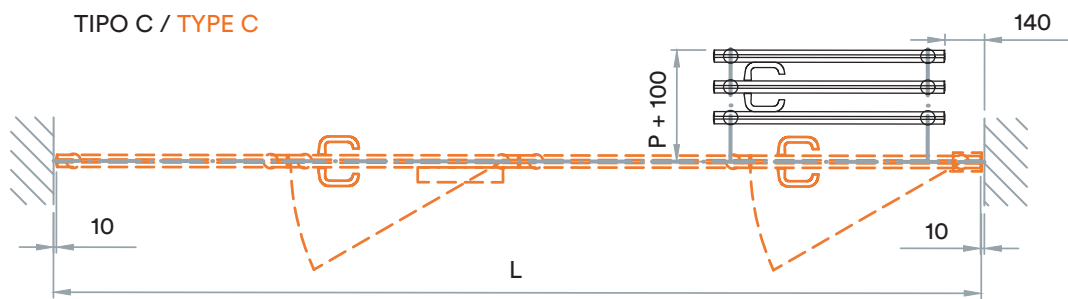
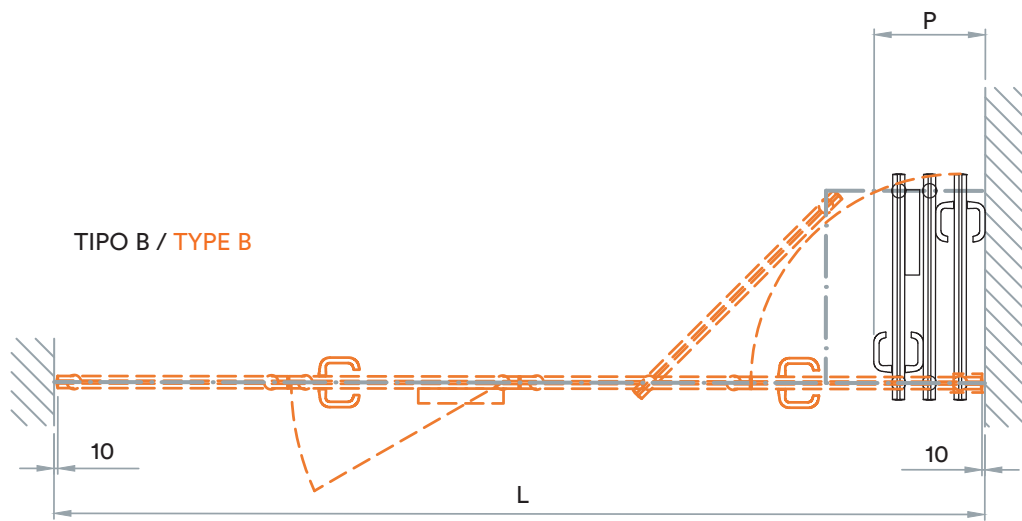

L = lunghezza parete / wall length

P = n° moduli x 45 mm + 140 mm per modulo porta / no. of elements x 45 mm plus 140 mm for door element

M = larghezza moduli / module width

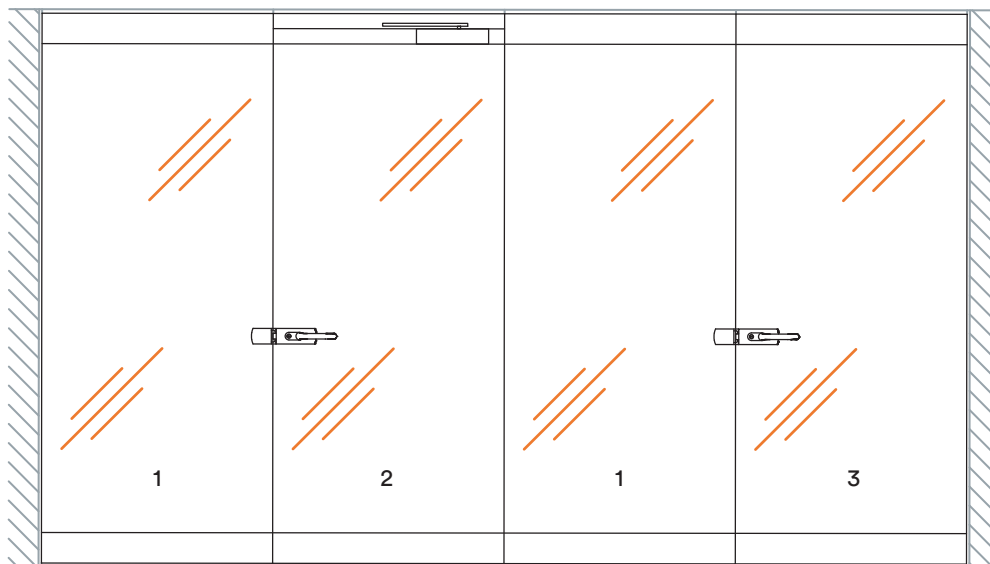

1 = modulo semplice / standard element

2 = modulo porta manovrabile / movable door element

3 = modulo porta / door element

NOTA = oltre ai sistemi di raccolta indicati si possono utilizzare le tipologie indicate per la parete PMI

NOTE = in addition to the shown storage systems you can use the types listed for the PMI wall

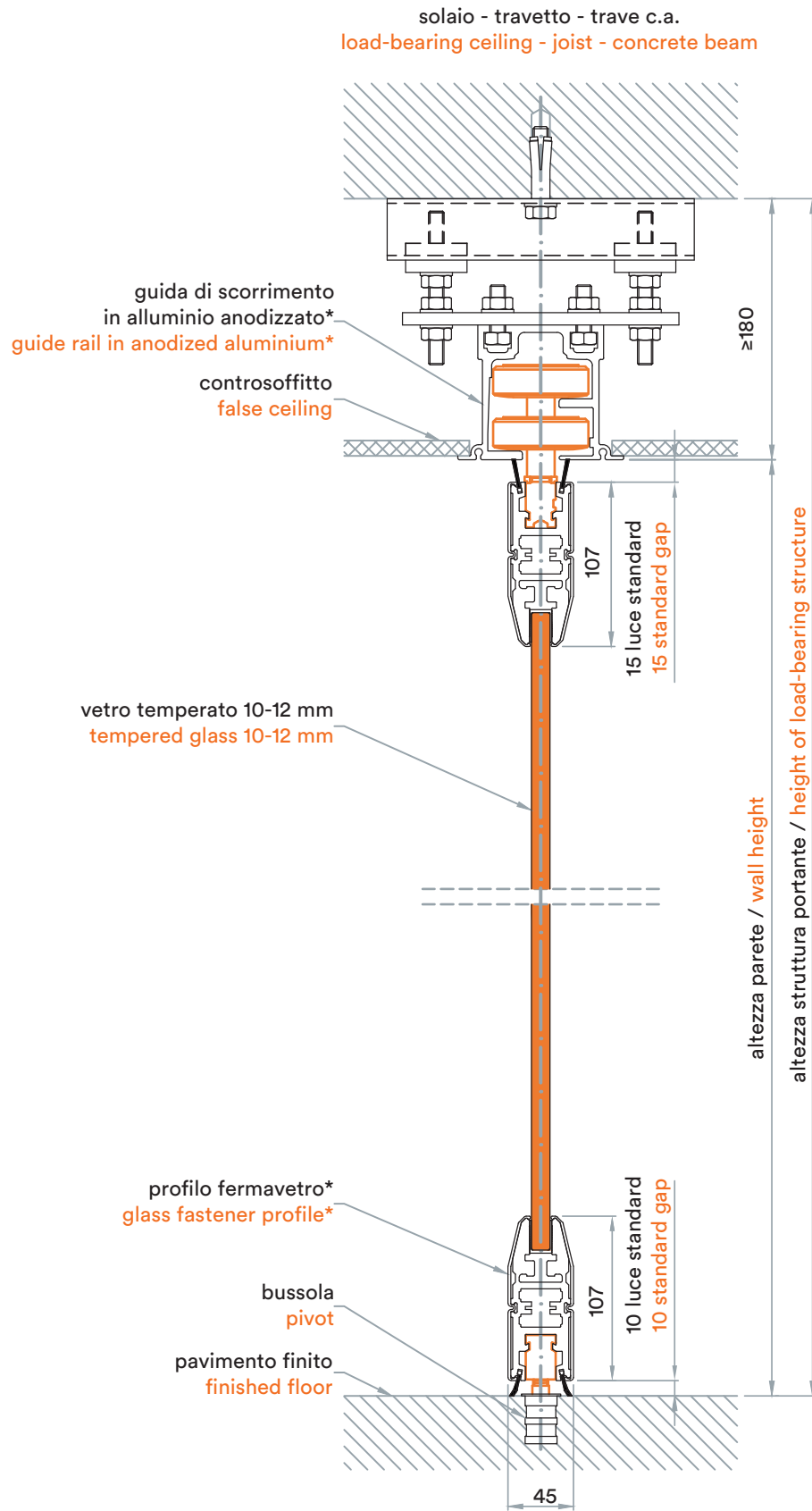

**PMP Partizione mobile a pacchetto**

Fornitura di n°  Partizione mobile a pacchetto modello ANAUNIA® PMP per la suddivisione dell'ambiente in due spazi di attività. Altezza tra pavimento e struttura portante  m circa, intradosso telo  m, larghezza  m circa. La partizione è costituita da un doppio telo in similpelle, ciascuno del peso di 1,100 Kg/mq circa. Il tessuto non è soggetto a screpolature superficiali, è antipolvere, resistente agli strappi, alle abrasioni ed è lavabile con normali detersivi. Il telo, denominato "PMP 2006" è certificato col n° CSI/0173/06/RF e omologato in classe di reazione al fuoco 1 (UNO), dal Ministero dell'Interno con il numero di codice TN2557d10d100001, impiego sipari, drappeggi, tendaggi. Manutenzione metodo D come da UNI 9176 (1998).

**Sistema costruttivo:**

La PMP è composta di teli orizzontali di 130 cm di larghezza, uniti con doppie cuciture del tipo "lock stitch", punto annodato a cucitura piana. L'insieme dei teli della tenda è richiamato a pacchetto da nastri ad alta resistenza. I nastri si avvolgono su speciali pulegge in ABS con fianchi dello spessore di 4 mm L'albero principale d'avvolgimento è mosso da un motoriduttore a corrente trifase, commutabile 3x230/400 V, 50 Hz, a vite senza fine ed autobloccante con freno a molla. Ruota dentata elicoidale in bronzo antilogoramento, interruttore di fine corsa a camme semovente: 2 di servizio, 2 di emergenza, 2 supplementari. Dispositivo manuale d'emergenza e manovella d'emergenza. L'albero di sollevamento ha, alle estremità, due freni paracadute d'arresto con intervento sull'impianto meccanico, con arresto dell'albero ed elettrico evitando la caduta del telo. La pulsantiera di comando della partizione mobile a pacchetto è del tipo a pulsante, azionabile solo con l'inserimento della chiave di consenso. A carico dell'acquirente sono l'impianto elettrico, le eventuali opere edili accessorie.

Fornitura di sistema di supporto standard dell'albero e del motoriduttore fino a 50 cm dalla struttura portante.

**Sottostruttura di sostegno e forniture complementari:**

Fornitura di sistema di supporto standard dell'albero e del motoriduttore  oltre i 50 cm dalla struttura portante.

Fornitura di trave/reticolare di sostegno dell'albero e del motoriduttore  nel caso di struttura non portante.

Relazione di calcolo della struttura portante firmata da ingegnere abilitato .

**Finitura superficiale dei teli:**

Colore grigio standard .

Altre tonalità nella gamma Pantone .

Riduzione dell'ingombro d'impacchettamento di 30 cm con la tecnica del doppio impacchettamento .

Riduzione dell'ingombro d'impacchettamento di 60 cm con la tecnica del triplo impacchettamento .

**Service complementare:**

Servizio di sopraluogo per rilievo quote di cantiere e progetto esecutivo compresi nel prezzo.

Trasporto, scarico a piè d'opera e montaggio della partizione a regola d'arte .

**Prezzo, compreso imballo, trasporto e installazione, IVA esclusa: € \_\_\_\_\_**



## PMP Mobile Folding Partitions

Supply of no.  Mobile folding partitions model ANAUNIA® PMP to divide rooms into two separate activity areas. Height between floor and load-bearing structure approximately  m. and between floor and folded sheet  m. width approximately  m. The partition is made up of a double sheet of leatherette, each weighing approximately 1.100 Kg/sqm The material is not subject to surface cracking and is resistant to dust, tearing and abrasion. It can also be washed with normal detergents. The sheet, termed “PMP 2006”, is certified under no. CSI/0173/06/RF and has Home Office approval registered under code number TN2557d10d100001 for use as theatre curtaining, drapery and curtains, with tested reaction to fire class 1(ONE). Maintenance method D as set forth in UNI 9176 (1998).

### Construction details:

The PMP is composed of horizontal sheets 130 cm wide, joined by a flat double lock stitch seam. The various sheets forming the partition are drawn up into folds by means of highly resistant cords which are wound on to special pulleys in ABS with sides 4 mm thick. The main winding shaft is a self-locking worm screw with a spring brake powered by a three-phase gear motor, commutable to 3x230/400 V 50 Hz. Spiral gear in wear-resistant bronze, limit switch with self-propelling cam shafts: 2 in use, 2 emergency stand by, 2 spare. An emergency device with a manually operated handle. The shaft raising the sheet has at its extremities two parachute brakes which block the mechanism, arresting the shaft, cutting the current and preventing the sheet from falling. The control panel of the mobile folding partitions is of the push-button type which can only be activated after insertion of the master key. Payment for electrical equipment and eventual building modifications shall be sustained by the purchaser. The standard system of support for the gear motor shaft up to 50 cm from the load-bearing structure is supplied.

### Supporting structure and complementary items:

Supply of the standard system of support for the gear motor shaft over 50 cm from the load-bearing structure .

Supply of supporting beam/lattice beam for the gear motor shaft in the absence of a load-bearing structure .

Report on load-bearing structure calculations signed by an authorized engineer .

### Surface finish on sheets:

Standard grey colouring .

Other Pantone colours .

Reduction of the thickness of the folded sheet by 30 cm using the double-folding technique .

Reduction of the thickness of the folded sheet by 60 cm using the triple-folding technique .

### Complementary services:

Prices are inclusive of executive project.

Site inspection, transport and expert installation of the folding partition provided on request.

**Total price without VAT, inclusive/not inclusive of packing, transport and installation € \_\_\_\_\_**

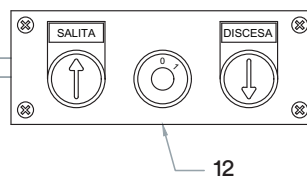
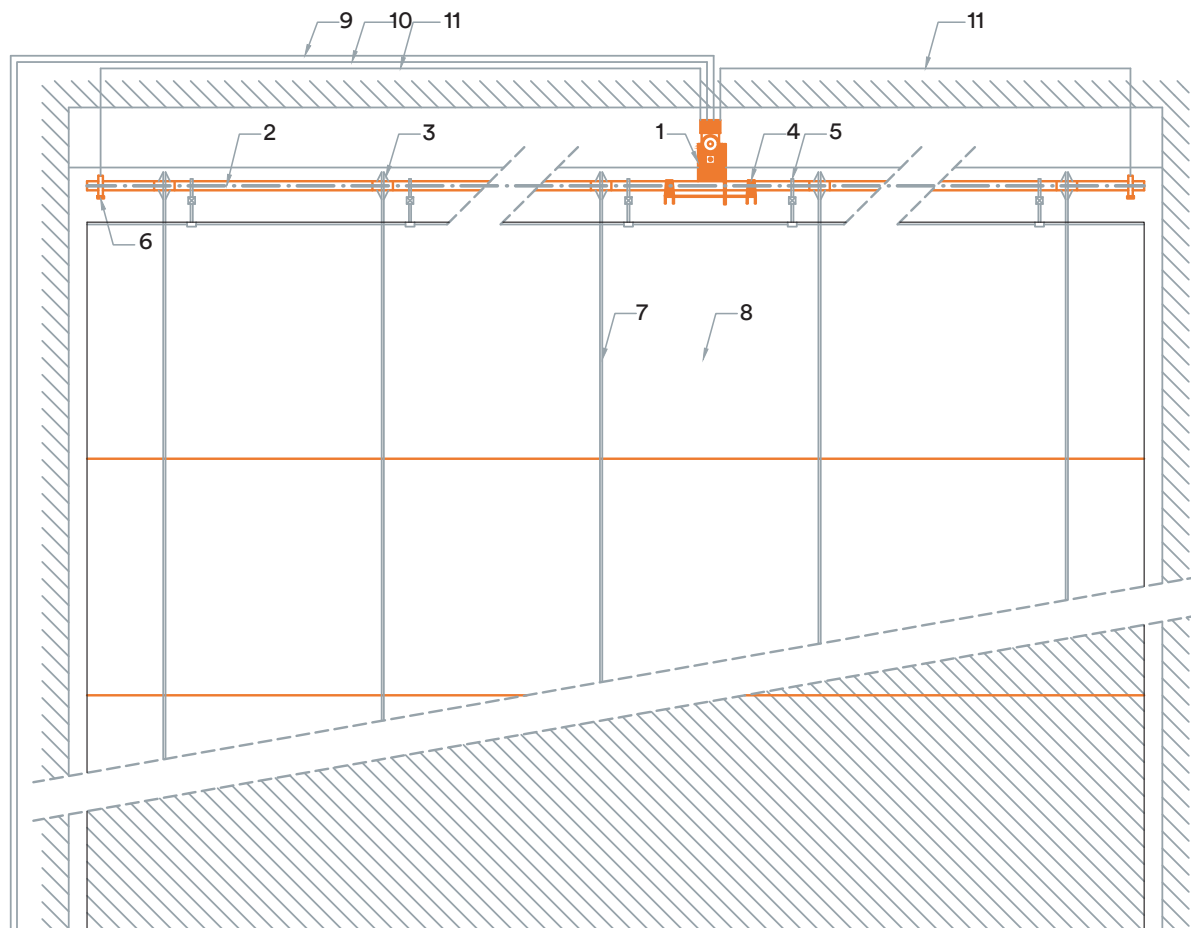

- 1 = motoriduttore / gear motor
- 2 = albero di trasmissione / transmission shaft
- 3 = puleggia di avvitamento nastro di sollevamento / pulley winding up lifting cord
- 4 = supporto con cuscinetti / support with bearings
- 5 = supporti autolubrificanti / self-lubricating supports
- 6 = freno di paracadute / parachute brake
- 7 = nastro di sollevamento / lifting cord
- 8 = partizione mobile / mobile partition
- 9 = cavo di alimentazione del motoriduttore 2,5 mmq (5 fili - 3 fasi + neutro + terra - 380V) / gear motor power lead 2,5 sqmm (5 wires - 3 phases + neutral + earth - 380V)
- 10 = cavo di aliment. della pulsantiera di comando (3 fili da 1,5 mmq) / control panel power lead (3 wires of 1,5 sqmm)
- 11 = cavo di aliment. dei freni paracadute (2 fili da 1,5 mmq) / parachutes brakes power lead (2 wires of 1,5 sqmm)
- 12 = pulsantiera di comando con chiave / push button power lead with key

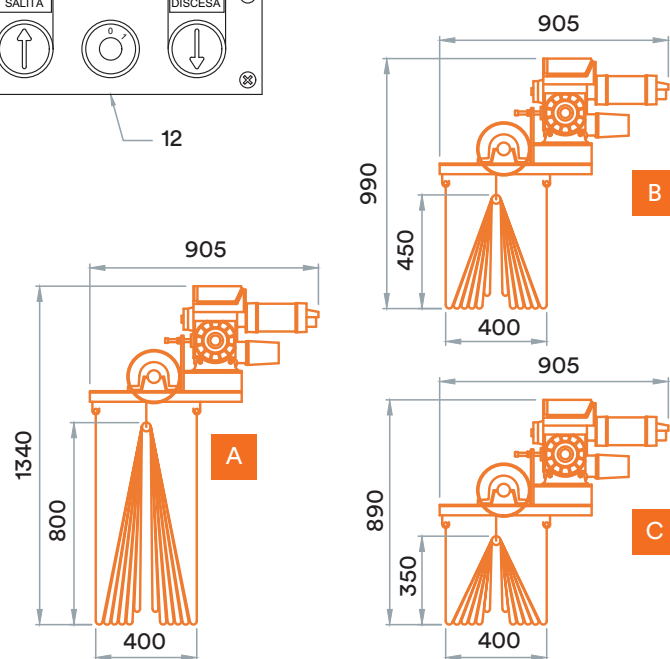

- A = dimensioni di ingombro con raccolta semplice / dimensions closed with simple folding system
- B = dimensioni di ingombro con raccolta doppia / dimensions closed with double folding system
- C = dimensioni di ingombro con raccolta tripla / dimensions closed with triple folding system

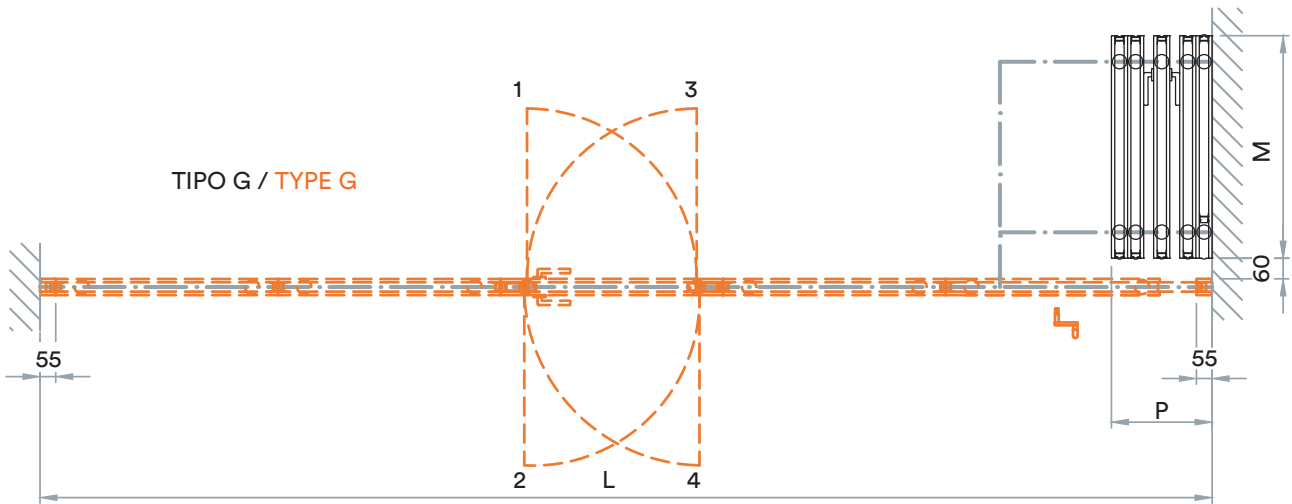
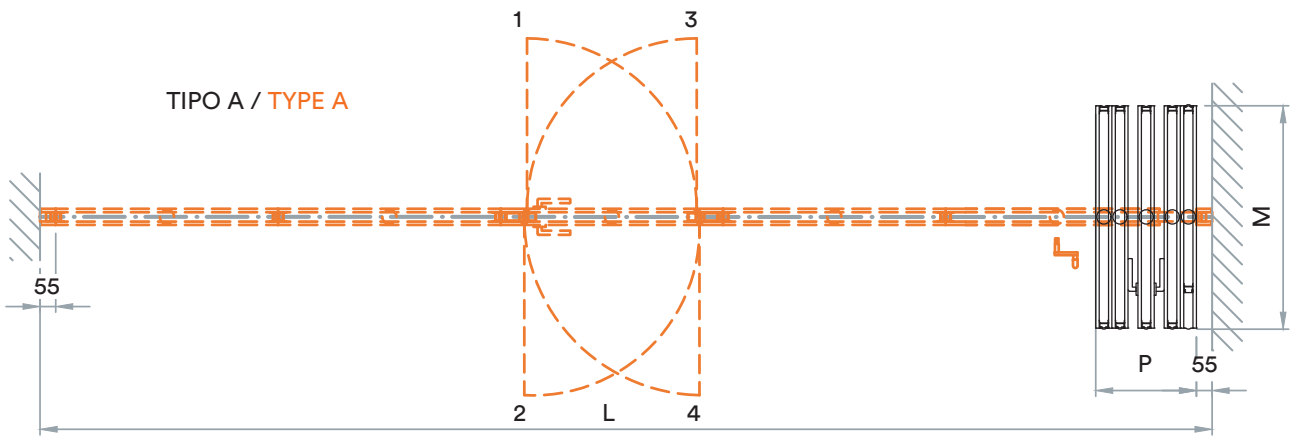

L = lunghezza parete / wall length  
 P = n° moduli x 100 mm / no. of elements x 100 mm  
 M = larghezza moduli / module width

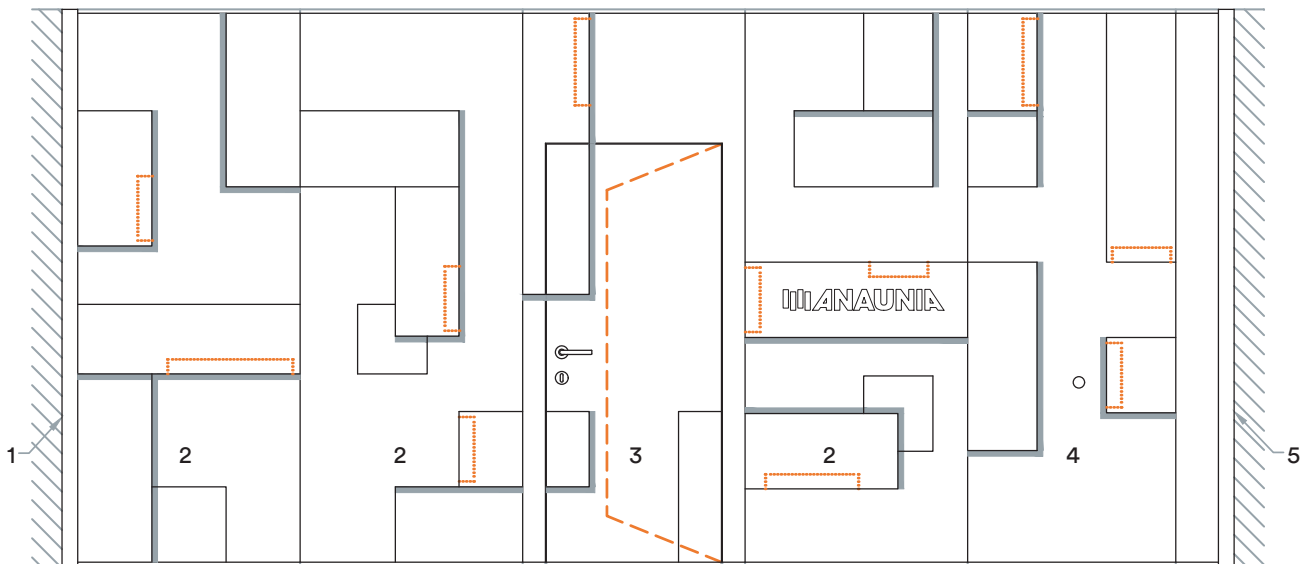

1 = montante di partenza / start jamb  
 2 = modulo standard / standard element  
 3 = modulo porta / door element  
 4 = modulo telescopico / telescopic element  
 5 = montante di arrivo / final jamb

NOTA = oltre ai sistemi di raccolta indicati si possono utilizzare le tipologie indicate per la parete PMI  
 NOTE = in addition to the shown storage systems you can use the types listed for the PMI wall

## 8.1 PMT

Riferimento quote in mm / Measurements given in mm

solaio - travetto - trave c.a.  
load-bearing ceiling - joist - concrete beam

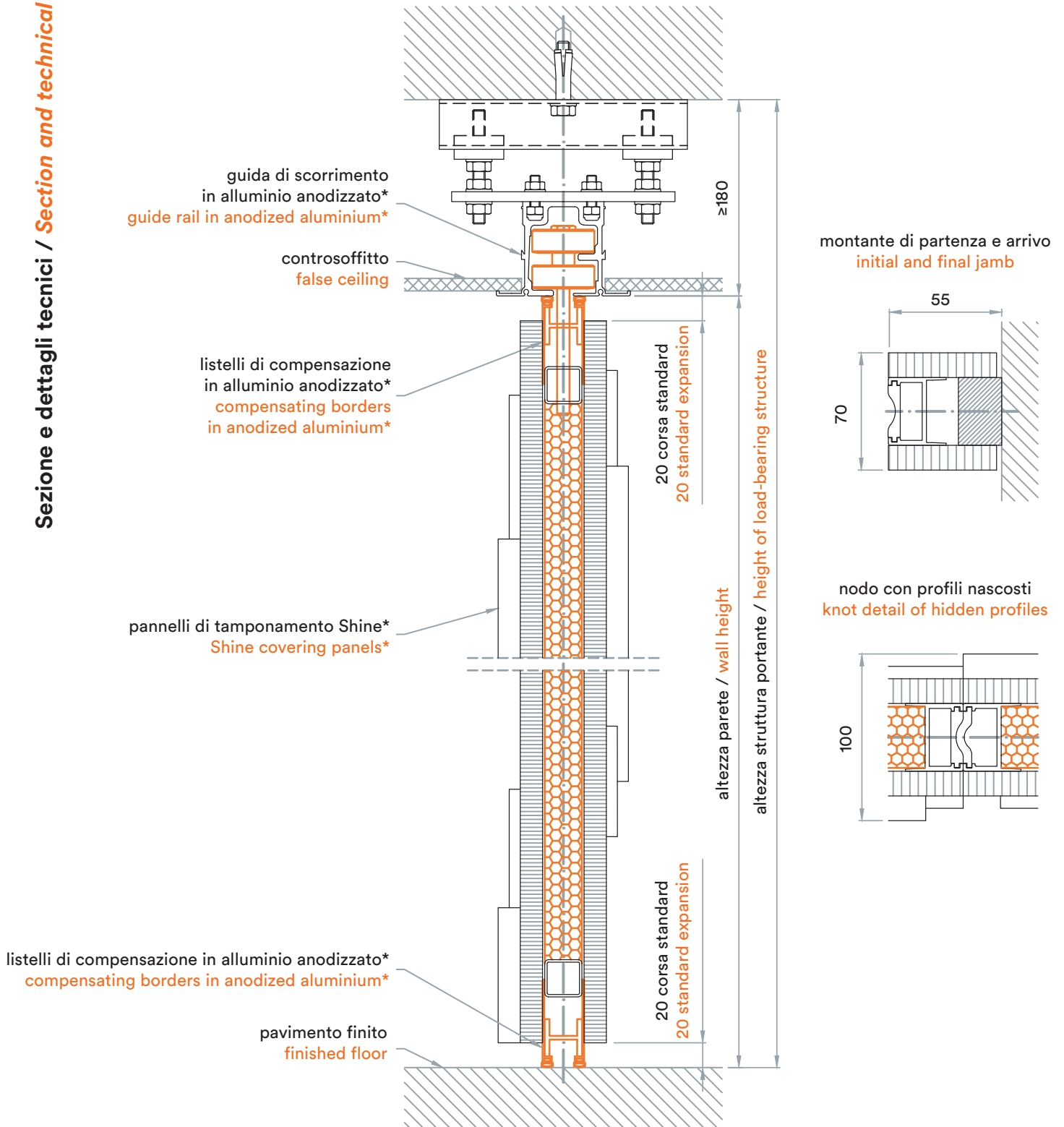

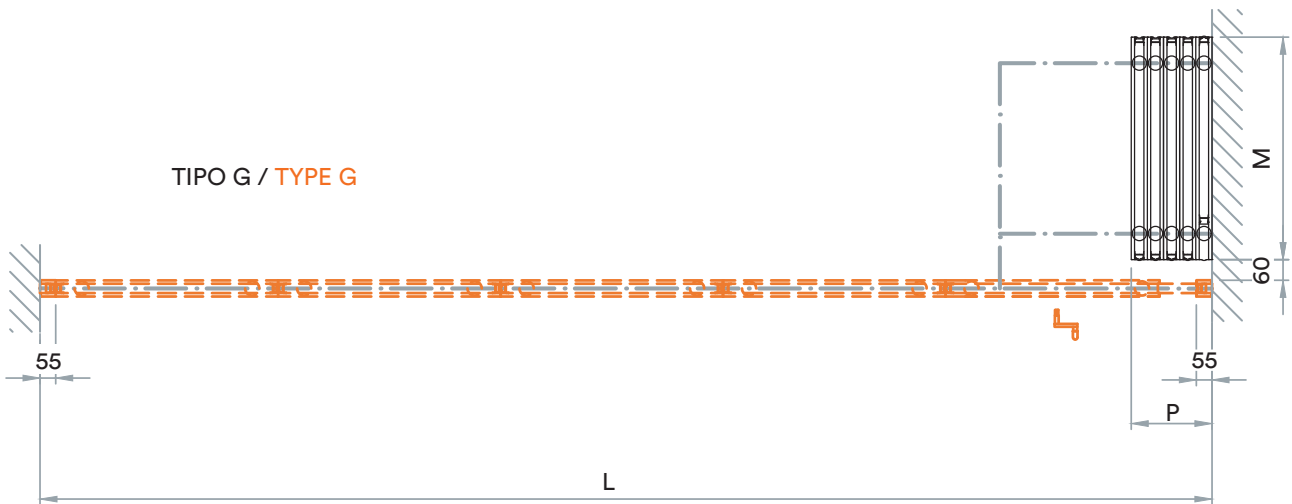
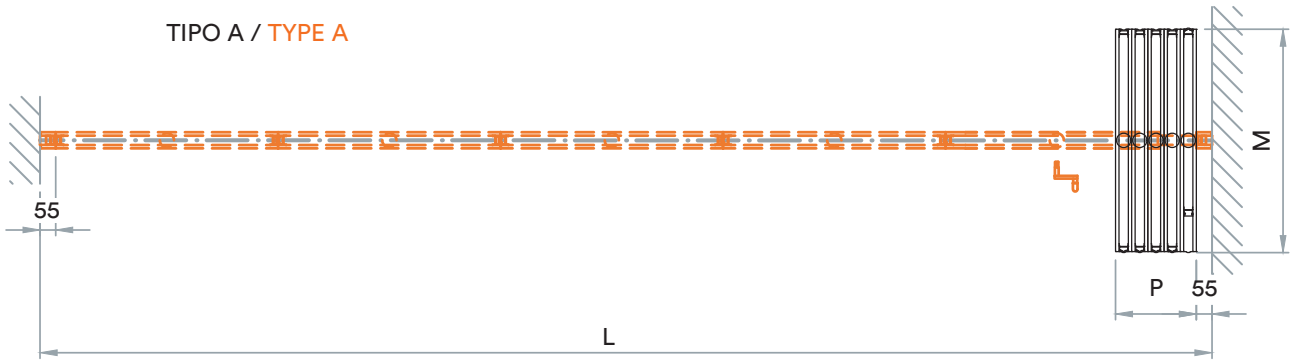

L = lunghezza parete / wall length  
 P = n° moduli x (45-75) mm / no. of elements x (45-75) mm  
 M = larghezza moduli / module width

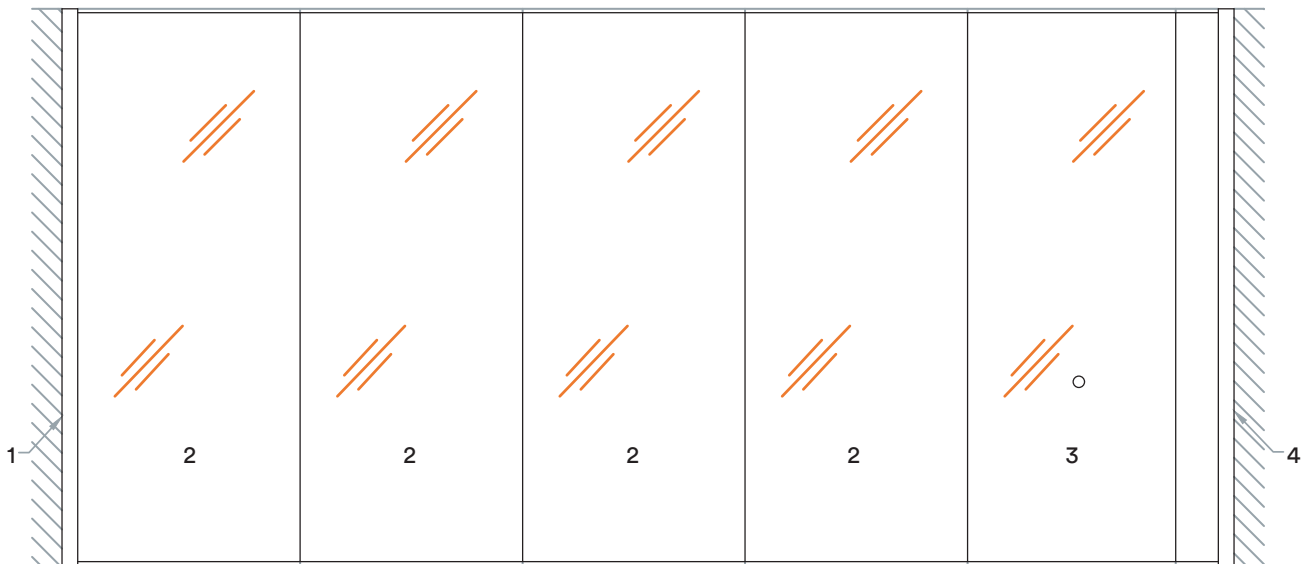

1 = montante di partenza / start jamb  
 2 = modulo standard / standard element  
 3 = modulo telescopico / telescopic element  
 4 = montante di arrivo / final jamb

NOTA = oltre ai sistemi di raccolta indicati si possono utilizzare le tipologie indicate per la parete PMI  
 NOTE = in addition to the shown storage systems you can use the types listed for the PMI wall

### 8.3 PMT

solaio - travetto - trave c.a.  
load-bearing ceiling - joist - concrete beam

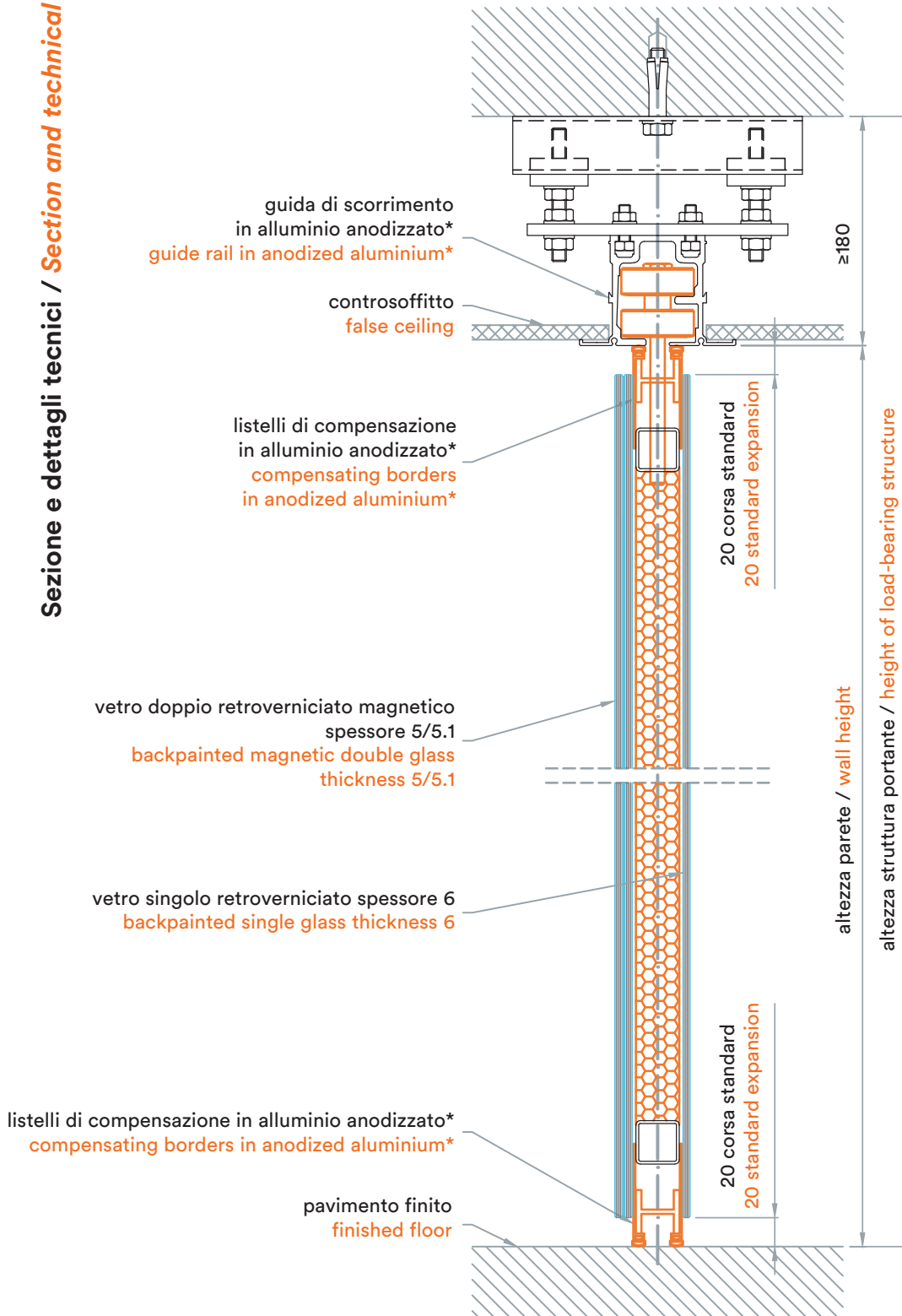

montante di partenza e arrivo  
initial and final jamb

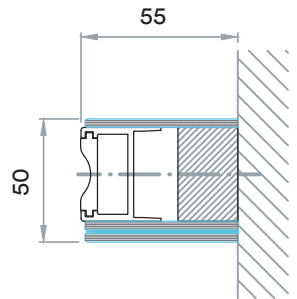

nodo con profili nascosti  
knot detail of hidden profiles

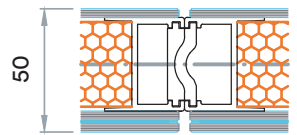

Versioni / Versions

nodo con vetro singolo  
knot detail with single glass

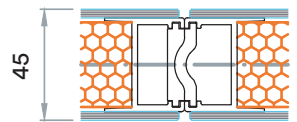

nodo con vetro doppio  
knot detail with double glass

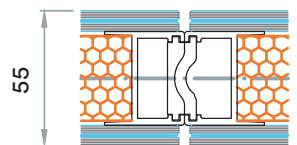

**Agente:**  
**Scheda richiesta di:**  
**Preventivo**

Cantiere: _____	Cliente: _____
Via _____ Cap. _____	Via _____ Cap. _____
Città _____ Prov. _____	Città _____ Prov. _____
Tel. _____ Fax _____	Tel. _____ Fax _____
Capo cantiere: _____	P. IVA _____
Tel. _____ Fax _____	Progettista: _____
Orario di cantiere: _____	Tel. _____ Fax _____
Coordinatore esecutivo per la sicurezza: _____	e-mail: _____

**Dati generali dell'opera:**

Opera in progettazione <input type="checkbox"/>	Opera in corso di realizzazione <input type="checkbox"/>
Nuova costruzione <input type="checkbox"/>	Ristrutturazione <input type="checkbox"/>
Ufficio <input type="checkbox"/>	Sala riunioni <input type="checkbox"/>
Centro polifunzionale <input type="checkbox"/>	Centro culturale <input type="checkbox"/>
Negozi <input type="checkbox"/>	Veranda <input type="checkbox"/>
Asilo – Scuola – Università <input type="checkbox"/>	Banca <input type="checkbox"/>
Ristorante <input type="checkbox"/>	Residenziale <input type="checkbox"/>
Meeting e congressi <input type="checkbox"/>	Cinema <input type="checkbox"/>
Palestra privata <input type="checkbox"/>	Palestra Pubblica <input type="checkbox"/>

**Logistica e organizzazione:**

Trasporto e consegna _____	a carico Anaunia <input type="checkbox"/>	a carico Cliente <input type="checkbox"/>
Accesso al cantiere in centro storico con autorizzazione comunale _____		
Accesso al cantiere con camioncino _____		
Accesso al cantiere con camion tre assi _____		
Accesso al cantiere con autotreno – autosnodato _____		
Scale e corridoi con difficoltà di passaggio _____		
Manovalanza d'aiuto per lo scarico _____		
Possibilità di scarico _____	gru <input type="checkbox"/>	carrello elevatore <input type="checkbox"/>
Distanza tra zona di scarico e piano di posa _____		montacarichi <input type="checkbox"/>
Piano di posa _____	0 <input type="checkbox"/>	1 <input type="checkbox"/>
Impianto di riscaldamento a pavimento/soffitto _____	2 <input type="checkbox"/>	3 <input type="checkbox"/>
Finitura pavimento in _____	4 <input type="checkbox"/>	5 <input type="checkbox"/>
Finitura pavimento in _____	6 <input type="checkbox"/>	7 <input type="checkbox"/>
	Altro _____	
	ceramica <input type="checkbox"/>	legno <input type="checkbox"/>
	moquette <input type="checkbox"/>	linoleum <input type="checkbox"/>
		marmo <input type="checkbox"/>
		sopraelevato <input type="checkbox"/>
<b>Termini di consegna:</b>		
Montaggio guide _____	Anaunia <input type="checkbox"/>	Cliente <input type="checkbox"/>
Montaggio pareti _____	Anaunia <input type="checkbox"/>	Cliente <input type="checkbox"/>
Data: _____		Data di consegna: _____
		Data di consegna: _____

**Modello:** P. M. Insonorizzata  – P. M. L.  – P. M. Insonorizzata Vetro  – P. M. Insonorizzata per esterno

– P. M. Vetro temperato  – P. M. a Pacchetto  – EI 30  – EI 60   
**Isolamento acustico:** Rw = 36dB  – 40dB  – 41dB  – 43dB  – 46dB  – 49dB  – 52dB  – 56dB  – 58dB

**Scorrimento:**

Monocarrello

Bicarrello

**Fissaggio guida:**

Laterizio e travetti

Cemento armato

Trave in acciaio

Legno lamellare

Tegoli

Lastre Predalles

**Struttura di ribassamento:**

Anaunia

Cliente

**Setto acustico:**

Anaunia

Cliente

**Rivestimento guida:**

Zona guida

Zona raccolta

Anaunia

Cliente

**Sistemi di raccolta:**

Standard tipo \_\_\_\_\_

Doppio su due lati

\_\_\_\_\_

\_\_\_\_\_

\_\_\_\_\_

\_\_\_\_\_

\_\_\_\_\_

**Tipo rivestimento:**

Come la parete

Altro

**Tipo di profilo:**

Profilo a vista

Profilo nascosto

\_\_\_\_\_

\_\_\_\_\_

\_\_\_\_\_

**Controsoffitto da smontare:**

Anaunia

Cliente

**Dimensione della parete (mm):**

Lunghezza \_\_\_\_\_

Sottoguida \_\_\_\_\_

Soletta \_\_\_\_\_

Controsoffitto \_\_\_\_\_

**Elementi Porta:**

Porta singola

Speciale

Porta doppia

Speciale

Maniglione antipanico

**Rivestimento della parete:**

Ignifugo cl. 1

Grezzo

MDF

Melaminico

Laminato CPL

Laminato HPL (Abet Print)

Impiallacciato

Rivestimento del Cliente

Pannelli del Cliente

Rivestimento diverso sui lati

(specificare) \_\_\_\_\_

**N° di elementi:**

S \_\_\_\_\_

SF \_\_\_\_\_

SP \_\_\_\_\_

SA \_\_\_\_\_

PD \_\_\_\_\_

PS \_\_\_\_\_

TC \_\_\_\_\_

**Finestrature:**

SF \_\_\_\_\_ N. \_\_\_\_\_

**Oblò:**

PD \_\_\_\_\_

PS \_\_\_\_\_

**Chiarimenti e segnalazioni particolari:**

**Estimate enquiry:**

Destination: _____	Client: _____
Address _____ Postal code _____	Address _____ Postal code _____
City _____ Country _____	City _____ Country _____
Tel. _____ Fax _____	Tel. _____ Fax _____
Mobile _____	VAT n° _____
e-mail: _____	Designer: _____
_____	Tel. _____ Fax _____
_____	e-mail: _____

**Data about site destination:**

Project	<input type="checkbox"/>	Work in progress	<input type="checkbox"/>
New Construction	<input type="checkbox"/>	Restoration	<input type="checkbox"/>
Office	<input type="checkbox"/>	Meeting and Congress Centres	<input type="checkbox"/>
Multi-functional spaces - Shops	<input type="checkbox"/>	Showroom – Exhibition	<input type="checkbox"/>
Cultural and Educational Centres	<input type="checkbox"/>	Hotel	<input type="checkbox"/>
Schools – University	<input type="checkbox"/>	Bank	<input type="checkbox"/>
Restaurant	<input type="checkbox"/>	Private Housing	<input type="checkbox"/>
Airport	<input type="checkbox"/>	Auditorium	<input type="checkbox"/>
Private Gyms	<input type="checkbox"/>	Public Gyms	<input type="checkbox"/>

**Logistics:**

Floor 0  1  2  3  4  5  6  7  Other

**Delivery Terms:**

Guide installation Anaunia  Client  Delivery date: \_\_\_\_\_

Partition / Wall installation Anaunia  Client  Delivery date: \_\_\_\_\_

Date: \_\_\_\_\_

**Model:** PMI (Movable sound-insulated walls)  - PML (Light movable partitions)  - PMIV (Movable sound-insulated glass parti-tions)  PMITT (Movable sound-insulated walls for external use)  – PMC (Movable tempered glass partitions)  – PMP (Mobile folding partitions)  EI 30  – EI 60 **Acoustic Insul. Value: Rw = 36dB**  – 40dB  – 41 dB  – 43dB  – 46dB  – 49dB  52dB  – 56dB  – 58dB

**Storage system:**

Mono-track

Bi-track

**Storage systems:**

Stand. type

Double-sided storage

**Profile:**

Visible profile

Hidden profile

**Guide fixing system:**

Joists

Reinforced concrete ceiling

Steel beam

Wood beam

Roof tiles

Prefabricated predalles slabs

**Lowering system:**

Anaunia

Client

**Acoustic baffle:**

Anaunia

Client

**False ceiling to be removed:**

Anaunia

Client

**Guide covering:**

Guide area

Storage area

Anaunia

Client

**Surface finish for structure and guide covering:**

As wall

Others

**Partition / Wall dimensions ( mm):**

Width \_\_\_\_\_

Height (from the finished floor to underside of guide) \_\_\_\_\_

Height (under the load-bearing ceiling) \_\_\_\_\_

Height (from the finished floor to the false ceiling) \_\_\_\_\_

**No. of modules:**

S (standard element) \_\_\_\_\_

TC (telescopic element) \_\_\_\_\_

PS (single door) \_\_\_\_\_

PD (double door) \_\_\_\_\_

SF (element with window) \_\_\_\_\_

SP (standard element with final and start jamb) \_\_\_\_\_

SA (L corner element) \_\_\_\_\_

**Door modules:**

Single door (900 x h 2100 mm)

Special dimension

Double door (1800 x h 2100 mm)

Special dimension

Anti-panic push bar (CISA or similar)

**Windows:**

SF \_\_\_\_\_ N. \_\_\_\_\_

**Circular window:**

PD \_\_\_\_\_

PS \_\_\_\_\_

**Partitions / Wall surface finishing:**

CL 1 (one) panels

Melamine

CPL Lam. 0,4 mm White Abet 406

CPL Lam. 0,4 mm Ivory Abet 810

CPL Lam. 0,4 mm Grey Abet 475

HPL Laminate (Abet Print)

Wood veneer

Surface finishing supplied by the Client

Panels supplied by the Client

Different surface finishing on the sides (to be specified)

**Information and particular details:**

\_\_\_\_\_

\_\_\_\_\_

**Note: please attach the drawing and the plan of the site where the partition / wall is to be installed. Please attach photos of the type of ceiling, floor, lateral walls where the partitions / wall is to be fixed and of the storage area.**

Date: \_\_\_\_\_



A sheet of white paper with horizontal dashed lines for writing. The lines are evenly spaced and run across the width of the page. There is a small margin at the top right corner.



©Anaunia, 2019

Foto: Archivio Anaunia

Progetto grafico: SPA! visual design

Stampa: Pazzini Stampatore Editore

Stampato su carta Fedrigoni Symbol™ Freelifa Matt Plus di pura cellulosa ecologica E.C.F. (elemental chlorine free) e su Fedrigoni Arcoset Extra White.

I dati sono indicativi e possono essere modificati a discrezione dell'azienda con lo scopo di migliorare prodotto e servizio.

*The data is only indicative and can be modified if the company sees fit to improve the product and service quality.*



*Movable Sound-Insulated walls*  
*Partitions for Restaurants*  
*Movable Tailored Walls*  
*Movable Push Partition Walls*  
*Shine Walls Movable Partitions*  
*Light Movable Partition Walls*  
*Movable Sound-Insulated Glass Partitions*  
*Movable Sound-Insulated Walls for external use*  
*Movable Tempered Glass Partitions*  
*Mobile Folding Partitions*

---

Azienda socio Federlegno Arredo



---

Azienda socio Green Building Council Italia



---

Azienda certificata ISO 9001:2015



**IIII ANAUNIA®**

le pareti manovrabili

**Anaunia S.r.l.**

Via del Grano, 235

47822 Santarcangelo di Romagna (RN) – Italy

Tel. +39 0541 670108

[www.anaunia.it](http://www.anaunia.it)

[info@anaunia.it](mailto:info@anaunia.it)

Seguici su   